

FIN-Door Step Planar-Planar 78 Aluminium-Aluminium

Türrahmen zum Türflügel außen und innen flächenversetzt.
Fläche des Türflügels außen und innen durchgehend.



Haustür FIN-Door in einflügeliger Ausführung Modell 01 glatt, außen und innen Aluminium Anthrazitgrau F716, außen Stoßgriff 479 (600 mm) in Edelstahl, innen Griff 536 in Edelstahl, verdeckt liegende Bänder

Immer besser. Vorteile dieser Finstral-Haustür.

Aluminium in Perfektion

Aluminium ist robust, recycelbar und bietet durch zahlreiche Farben und Oberflächen-Optionen viele individuelle Gestaltungsmöglichkeiten. Finstral beschichtet Aluminium-Blenden in Vollton- und Effektfarben selbst – immer in Qualicoat Seaside-Qualität.

Hoher Sicherheits-Standard

Ab einer Flügelhöhe von 2000 mm haben Finstral-Haustüren mindestens eine 5-Punkt-Verriegelung (zwei Schwenkriegel, zwei Rollzapfen und einen Riegel mit Türfalle), gesicherte Bänder und hochwertige Schließzylinder. Weitere Einbruchhemmungen stehen optional zur Auswahl.

Isoliert perfekt

Hochwertige Profile und Füllungen, immer mit Mitteldichtung, eine wärmeisolierte Bodenschwelle und präzise Verarbeitung machen die Dämmung von Finstral-Haustüren perfekt.

Immer alles aus einer Hand

Von der Entwicklung über die Produktion der Rahmenprofile, die Fertigung der Füllungen und den Zusammenbau Ihrer Haustür, bis zur pünktlichen Lieferung und dem Einbau durch einen zertifizierten Montage-Profi: Damit alles zusammenpasst, macht Finstral all das selbst.

Unerreicht vielfältig

Das Finstral-Haustürprogramm bietet Ihnen die größte Auswahl an Materialien, Farben, Designoptionen und technischen Ausstattungen. Das Besondere: Nur bei Finstral ist nahezu alles mit allem kombinierbar.

Zweistufiger Einbau

Mit der FIN-Fix-Montagezarge ermöglichen wir den immer beschädigungsfreien Einbau Ihrer Haustür. Die Montagezarge - optional mit Bautür - wird in der nassen Bauphase montiert, die Haustür folgt nach Abschluss der schmutzigen Arbeiten.

Geprüfte Bauanschlüsse

Die Qualität unserer Bauanschlüsse ist vom Institut für Fenstertechnik (ift) Rosenheim unabhängig geprüft. Sie können sich also darauf verlassen - ganz gleich, ob Ihre Haustür direkt aufs Mauerwerk, mit der Einschub- oder Überschubmontage für den Bestandsbau oder mit unserer innovativen Montagezarge FIN-Fix eingebaut wird.

Verfügbare Türflügel-Modelle

für Türrahmen FIN-Door Step Planar-Planar 78 Aluminium-Aluminium

Türflügel glatt



Türflügel glatt in Ganzglas

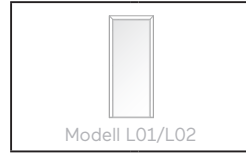

Türflügel mit vertikalen Teilungen

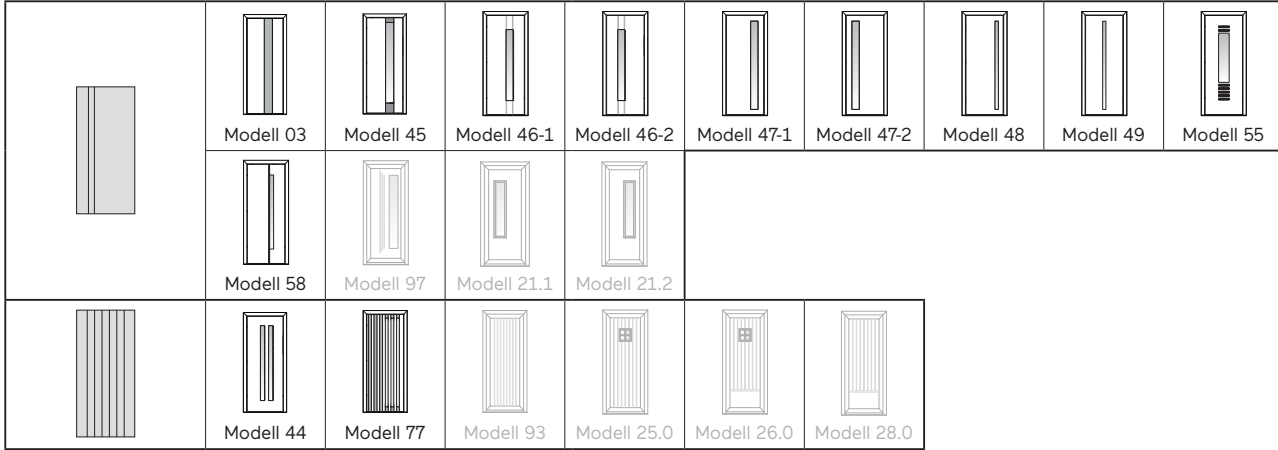

Türflügel mit horizontalen Teilungen

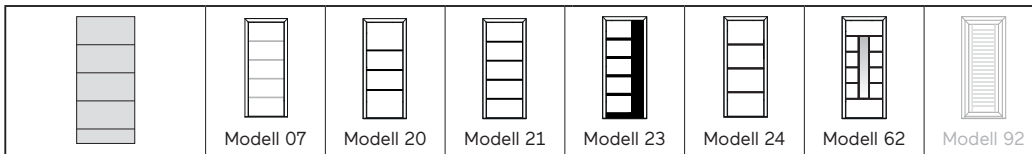

Türflügel mit symmetrischen Rechtecken

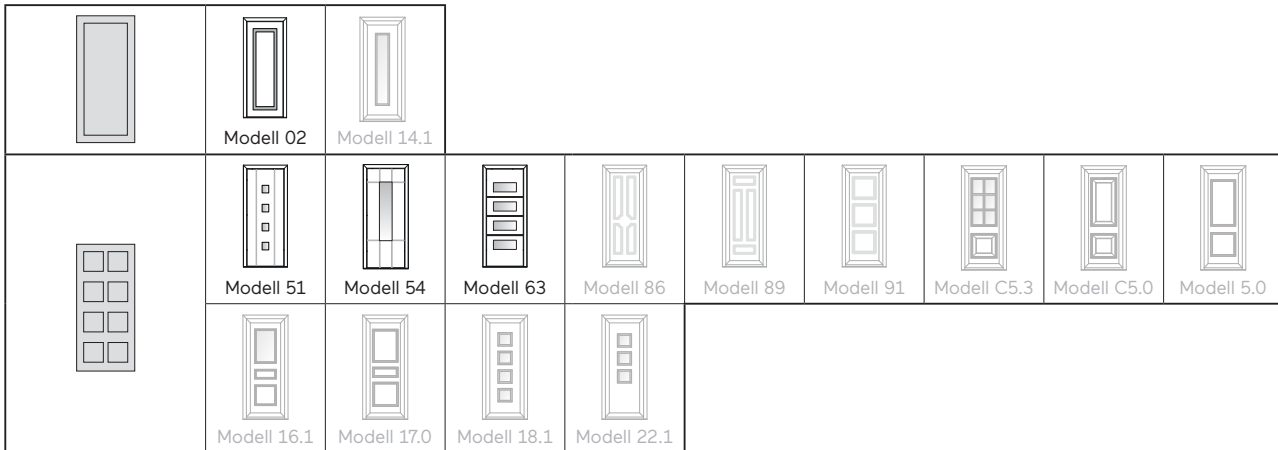

Verfügbare Türflügel-Modelle

für Türrahmen FIN-Door Step Planar-Planar 78 Aluminium-Aluminium

Türflügel mit asymmetrischen Rechtecken

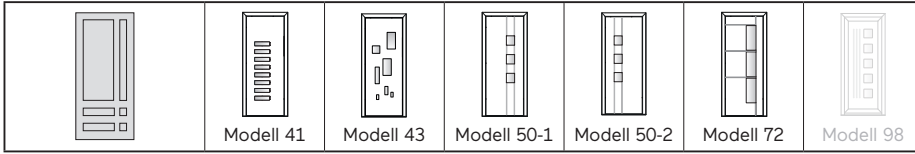

Türflügel mit Rundbogen

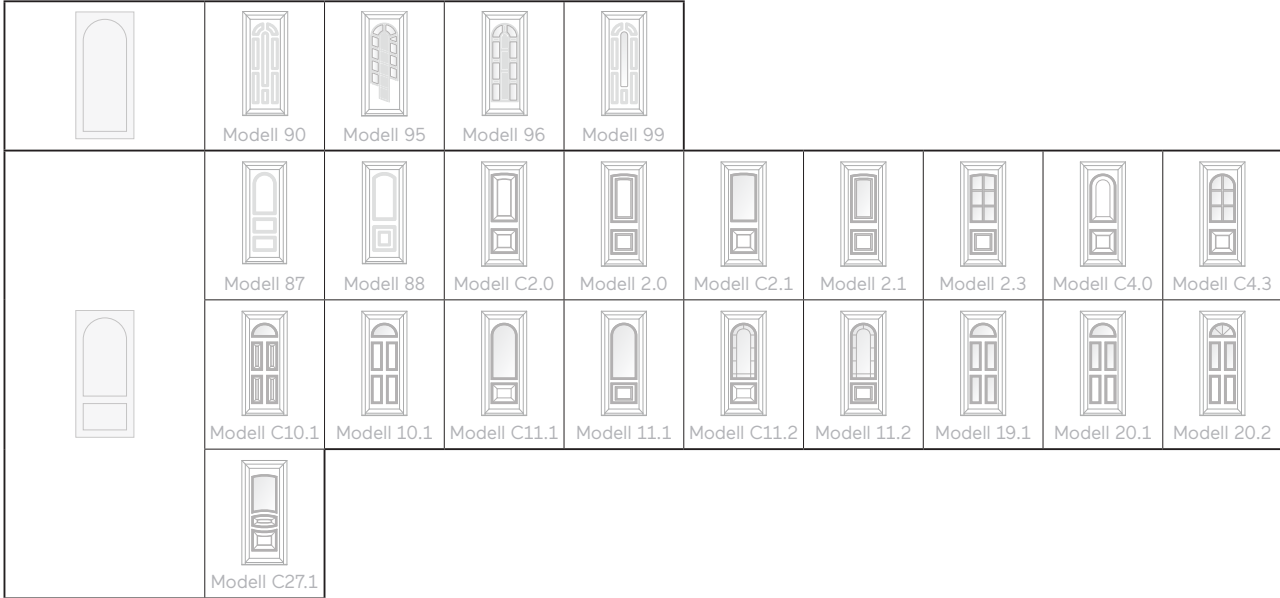

Türflügel mit Halbkreis

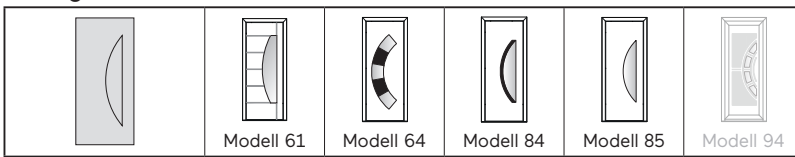

Türflügel Freestyle

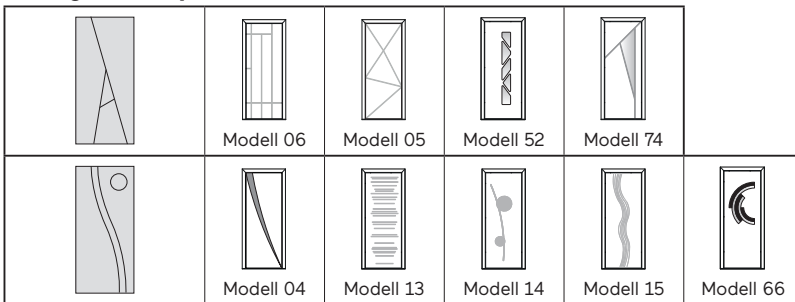



Außen

Die Fassadenseite.



Mitte

Der Kern.

Immer individuelle Gestaltung.

Material

- Rahmen: Aluminium
- Flügel: Aluminium, Emailglas, Keramik
- Aluminium beschichtet nach Qualicoat Seaside (ausgenommen Holzdekor)

Farbe/Oberfläche

Aluminium

- Vollton: rund 200 Farben
- Effektfarben: rund 30 Farben
- Holzdekor: 10 Holzdekore

Emailglas

- Emaillierungsfarben: Tiefschwarz, Cremeweiß, Khakigray, Anthrazitgrau, Verkehrsgrau, Seidengrau, Umbragrau, Graubeige

Keramik

- Keramikfarben: Oxide Moro, Oxide Nero, Oxide Black, Tempo Gris, Tempo Antracite, Lava Marrone, Lava Corten, Filo Argento, Filo Ghisa, Filo Pece, Seta Liquorice, Seta Glace

Form

Bautiefe Türrahmen

- 78 mm

Rahmenansicht

- Flügelrahmen-Ansichtsbreite: 0 mm

Aufteilung

- einflügelig
- zweiflügelig, optional mit verdecktem Stulpprofil
- mit Seitenteilen
- mit Oberlicht, optional mit überdecktem Kämpfer

Türflügel

- je nach Modell: durchgehend glatt oder mit Fräsung, Einlagen und Glasausschnitten ausgeführt

Griffe/Bänder

Griffe

- Drücker, je nach Modell in über 200 Farben
- Stoßgriff
- Stangengriff, je nach Modell in über 200 Farben

Immer verlässlicher Schutz.

Einbruch

Standard-Einbruchhemmung

- mindestens Fünf-Punkt-Verriegelung mit zwei Schwenkriegeln, zwei Rollzapfen und einem Riegel mit Türfalle
- gesicherte dreiteilige Bänder, nicht aushebelbar
- hochwertiger Zylinder mit Schutz gegen Schlag-Picking

Mechanische Zusatzausstattung

- Sicherheitszylinder gemäß RC2-Anforderungen mit höherem Zieh- und Bohrschutz bis Klasse 82-BZ und Angriffswiderstand gegen Aufbohren, Meißeln oder Ausdrehen bis Klasse 2
- Zylinderabsicherung gemäß RC2-Ziehschutzanforderung für alle Griffe des Sortiments
- Bandsicherung gegen Eindrücken des Türflügels
- Sicherheitsfüllungen und -glas nach Klasse P4A oder höher

Elektronische Zusatzausstattung

- Motorschlossabfrage zur Verriegelungsüberwachung
- Magnetkontakt im Flügelalzfal
- Riegelschaltkontakt

Sicht

- Ornamentgläser (9 Designs)

Immer richtige Isolation.

Wärme/Kälte

Rahmen

- wärmedämmendes Kunststoffprofil
- thermisch getrennte Schwelle
- U_r-Wert 1,9 W/m²K

Flügel

- 74 mm Füllungsstärke, davon Dämmkern 65 mm

Wärmedämmwerte

- abhängig vom Türflügelmodell bis zu U₀ 0,90 W/m²K

Lärm

Schallsisolierende Konstruktion

- formschlüssige Rahmen
- anextrudierte Dichtungen
- Mitteldichtung
- optional für einige Modelle: schalloptimierter Türflügel durch hocheffektives Lärmschutzglas im Füllungskern

Schalldämmwert

R_w-Werte für einflügelige Haustüren bis 2,7 m² Elementfläche:

- R_w Standard: 36 (-2;-4) dB
- R_w Bestwert: 41 (-1;-4) dB

Dichtheit

Abdichtende Konstruktion

- dicht verschweißte Ecken
- strammer Dichtungssitz
- Mitteldichtungssteg schützt Beschlagsteile

Schlagregendichtheit

- Klasse 8A für einflügelige Haustür mit Standardschwelle geschlossen, verschlossen und gesichert nach EN 12208 für Referenzmaß 1,03 x 2,20 m

Luftdurchlässigkeit

- Klasse 4 für einflügelige Haustür mit Standardschwelle geschlossen, verschlossen und gesichert nach EN 12207 für Referenzmaß 1,03 x 2,20 m

Widerstandsfähigkeit bei Windlast

- Klasse C2 / B2 für einflügelige Haustür mit Standardschwelle geschlossen, verschlossen und gesichert nach EN 12210 für Referenzmaß 1,03 x 2,20 m

Immer passender Bauanschluss.

Montageart

Neubau/Umbau

- Einbau in zwei Arbeitsgängen: in der nassen Bauphase wärmedämmte Finstral-Montagezarge FIN-Fix im Mauerwerk verbauen und einputzen, nach Abschluss der groben Bauarbeiten in der trockenen Bauphase die Haustür in die Montagezarge einsetzen; zwischen den beiden Phasen kann optional eine Bautür mit Aufschraubverschluss (ab Werk) in die Zarge eingesetzt werden (Finstral-Empfehlung)
- Einbau in einem Arbeitsgang: Haustür direkt im Mauerwerk verbauen und einputzen

Haustürenaustausch/Sanierung

- alte Haustür aus der Montagezarge lösen und neue Haustür in die Montagezarge einsetzen
- alte Haustür komplett entfernen und neue Haustür direkt ins Mauerwerk einputzen
- Überschubmontage ohne aufwendige Maurerarbeiten: Zurückschneiden des Holzblendrahmens der alten Haustür und Überschub des neuen Blendrahmens, Dauer: unter 2 Stunden pro Haustür (Finstral-Empfehlung)

Abdichtung

Verlässliche Bauanschlüsse

- Bibliothek von über 700 detaillierten Bauanschluss-Zeichnungen für ganz Europa, über 300 davon unabhängig geprüft durch das Institut für Fenstertechnik Rosenheim (ift) (im Architekten-Service-Portal unter „Bauanschlüsse“ zum Download oder auf Anfrage)

Aktuelle Montage-Standards

- in verpflichtenden Schulungen für Monteure von Finstral-Produkten wird der Einsatz moderner Abdichtungsmaterialien vorgegeben
- Jeder Finstral-Montage-Partner ist geschult, oft auch als Montage-Profi zertifiziert durch das Institut für Fenstertechnik Rosenheim (ift). Achten Sie auf dieses Zeichen:





Innen Die Wohnseite.

Immer individuelle Gestaltung.

Material

- Rahmen: Aluminium, Holz
- Flügel: Aluminium, Emailglas, Keramik, Holz

Farbe/Oberfläche

Aluminium

- Vollton: rund 200 Farben
- Effektfarben: rund 30 Farben
- Holzdekor: 10 Holzdekore

Emailglas

- Emaillierungsfarben: Tiefschwarz, Cremeweiß, Khakigray, Anthrazitgrau, Verkehrsgrau, Seidengrau, Rehbraun, Graubraun, Umbragrau, Weiß

Keramik

- Keramikfarben: Oxide Moro, Oxide Nero, Oxide Black, Tempo Gris, Tempo Antracite, Lava Marrone, Lava Corten, Filo Argento, Filo Ghisa, Filo Pece, Seta Liquorice, Seta Glace

Holz

- Fichte Natur, Fichte Weiß glatt, Fichte Perlweiß glatt, Fichte gebleicht, Fichte Beigegrü, Fichte Braun
- Eiche Natur, Eiche Natur geölt
- Eiche Lichtgrau, Eiche Sandgrau, Eiche Quarzgrau, Eiche Carbondgrau, Eiche Dunkelbraun, Eiche Weiß offenporig, Eiche Perlweiß offenporig

Glasdichtungsfarben

- Weiß für Fichte Weiß glatt, Eiche Weiß offenporig
- Perlweiß für Fichte Perlweiß glatt, Eiche Perlweiß offenporig, Fichte Natur, Fichte gebleicht, Eiche Lichtgrau
- Schwarz für Fichte Beigegrü, Fichte Braun, Eiche Natur, Eiche Sandgrau, Eiche Quarzgrau, Eiche Carbondgrau, Eiche Dunkelbraun

Form

Elementform

- Rechteckform
- Schrägform

Flügelform

- Rechteckform

Rahmenansicht

- Flächenversatz zwischen Türrahmen und -flügel

Türflügel

- durchgehende Fläche
- je nach Modell: glatt oder mit Fräsungen und Glasausschnitten ausgeführt

Griffe/Bänder

Griffe

- Drücker, je nach Modell in über 200 Farben
- kompatibel zu allen Türdrückern des Herstellers FSB

Bänder

- verdeckt liegende Bänder
- aufliegende Bänder in Aluminium EV1, Edelstahlfarbe oder Schwarz



Rundherum Der Service.

Immer einfachste Abwicklung.

Koordination

Planung

- umfassende Beratung zu Ihrem Bauvorhaben durch kompetente Fachleute
- individuelle Planungs-Unterstützung durch europaweit erfahrene Experten von Finstral - sofern notwendig

Staatliche Förderprogramme

- Unterstützung bei der Inanspruchnahme staatlicher Förderprogramme

Angebot

- transparente Angebote, die jedes Detail beschreiben, inklusive einer ersten Einschätzung zum möglichen Liefertermin
- alle Details stellen wir Ihnen gerne persönlich vor

Herstellung

- Entwicklung und Fertigung von Profilen und Türfüllung sowie deren Zusammenbau zur Haustür macht Finstral selbst

Lieferung und Montage

- verlässlich, pünktlich und komplett mit einer Lieferzuverlässigkeit von 97 %
- von Finstral geschulte Montage-Teams

Einbau

Professionelle Ausführung

- verbindliche Lieferavisierung
- Erläuterung vor Beginn der Montage
- ordentliche Vorbereitung der Baustelle: Abdecken der Möbel, Abkleben des Bodens etc.
- Durchführung der Montage gemäß den Vorgaben von Finstral und dem Institut für Fenstertechnik Rosenheim (ift)
- Einweisung in die Funktion der neuen Haustür nach Abschluss der Arbeiten

Rücknahme alter Elemente

- nach einem Haustürenaustausch holen wir Ihre alten Haustür-Elemente auf Wunsch innerhalb weniger Tage ab und entsorgen sie fachgerecht

Abnahme

Abnahme und Einweisung

- zum Abschluss der Montage machen wir gemeinsam mit Ihnen eine abschließende Qualitätskontrolle der Arbeiten und Einweisung in Ihre neue Haustür
- kulanter Service, sollte doch einmal etwas nicht zur Zufriedenheit ablaufen

Rechnung und Leistungserklärung

- zeitnahe und transparente Schlussrechnung gemeinsam mit der Leistungserklärung

Immer intuitive Bedienung.

Öffnungsarten

Dreh-Beschlag

- Qualitäts-Haustürbeschlag
- durchgehende, stabile Schließbleiste

Öffnungsrichtung

- links oder rechts angeschlagen
- nach innen oder außen öffnend

Bedienkomfort

Komfort-Standards

- leichtgängige Schlüsselbetätigung durch zusätzliche Rollenzapfen für Voranzug

Ver- und Entriegelung

Riegeln ohne Strom:

- manuell verriegeln, manuell entriegeln (Fünf-Punkt-Verriegelung)
- automatisch verriegeln, manuell entriegeln (verbesserte Fünf-Punkt-Verriegelung)

Verriegelung mit Strom (mit Fernbedienung, Fingerscan oder Steuerungsmodul für Smart-Home-Anbindung):

- motorisch auf, selbstständig zu: verbesserte Fünf-Punkt-Verriegelung, Bedienung digital oder über Schließzylinder
- motorisch auf, motorisch zu (mit Schließzylinder): Sieben-Punkt-Verriegelung, Bedienung smart oder über Schließzylinder
- motorisch auf, motorisch zu (ohne Schließzylinder): Instinct, Bedienung nur smart

Schwellen-Optionen

- Standard: wärmegeämmte, barrierefreie Bodenschwelle mit umlaufender Innendichtung
- optional: Absenkdichtung mit Nullschwelle oder ohne Schwelle

Weitere Komfort-Optionen

- Türspion
- Türfeststeller
- Türschließer mit Gleitschiene
- verdeckt liegender Türschließer mit Gleitschiene

Bediensicherheits-Standards

- Zylinder immer beidseitig sperrbar, auch bei auf der anderen Seite steckendem Schlüssel

Bediensicherheit

Sicherheitsgläser

- Bodysafe: Einscheiben-Sicherheitsglas (ESG)
- Multiprotect: Verbund-Sicherheitsglas (VSG)

Weitere Sicherheits-Optionen

- Türstopper
- Öffnungsbegrenzer

Lüften

Manuelle Lüftungsoptionen

- Oberlicht-Kipp-Fenster
- Kombination mit Lüftungsflügel Vent im Seitenteil

Immer reibungloser Service.

Garantien

5 Jahre Hersteller-Garantie

Zertifikate

Finstral ist der meistzertifizierte Fensterhersteller Europas

Produkt-Qualität

- RAL- und CEKAL-Gütezeichen für Mehrscheiben-Isolierglas
- zertifizierte ift-Qualität

Service

Studios und Partner Studios

- Die Schauräume von Finstral und seinen Partnern sind der ideale Ort zur Inspiration und Planung. Sicher finden Sie uns auch in der Nähe: www.finstral.com/studios

Werkskundendienst

- Finstral betreibt in allen europäischen Vertriebsgebieten einen eigenen Werkskundendienst

Architekten-Service

- alle Details für Ihre Planung von Produktmustern über Bauanschluss-Zeichnungen, Prüfzeugnisse oder CAD-Daten im DWG-Format bis zu Ausschreibungstexten erhalten Sie auf Anfrage beim Finstral-Architekten-Service oder im Architekten-Service-Portal: www.finstral.com/architektenservice

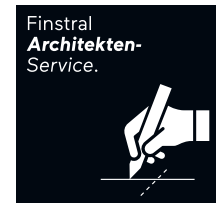

Environmental Product Declarations (EPD) finden Sie unter finstral.com/epd

Technische Zeichnungen

Blendrahmen L-Form 705 nach innen öffnend mit Flügel A96
Maßstab 1:2

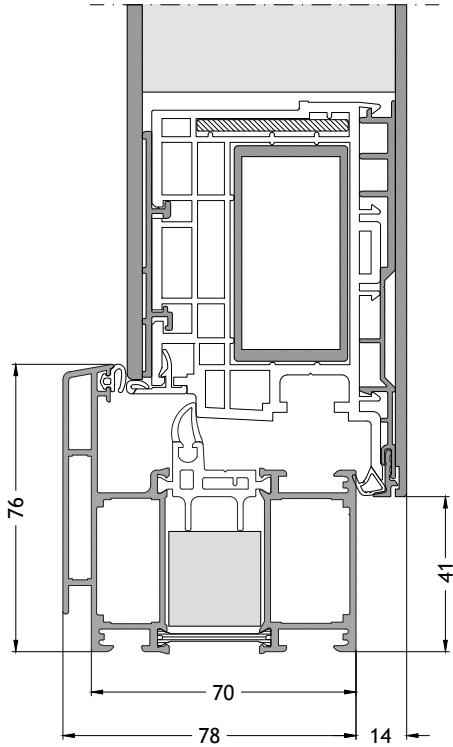

Blendrahmen L-Form 706 nach innen öffnend mit Flügel A96
Maßstab 1:2

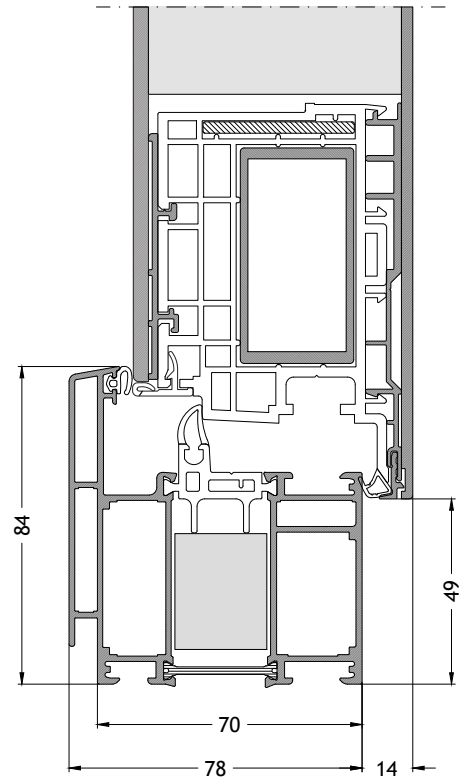

Blendrahmen L-Form 711 nach innen öffnend mit Flügel A96
Maßstab 1:2

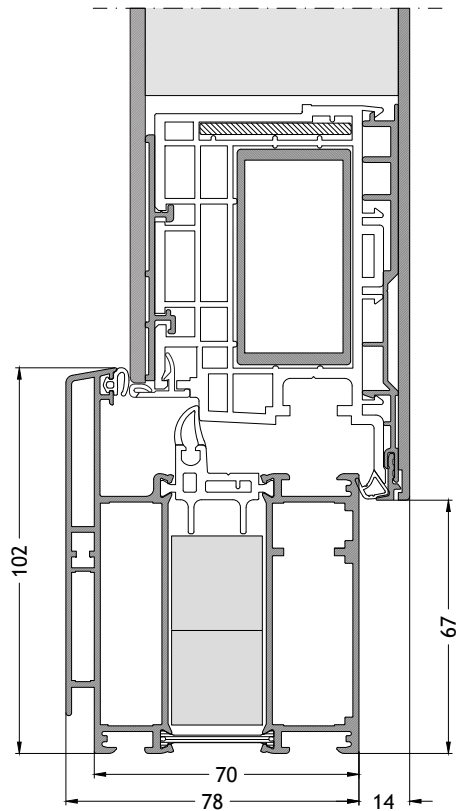

Blendrahmen Z-/T-Form 712 nach innen öffnend mit Flügel A96
Maßstab 1:2

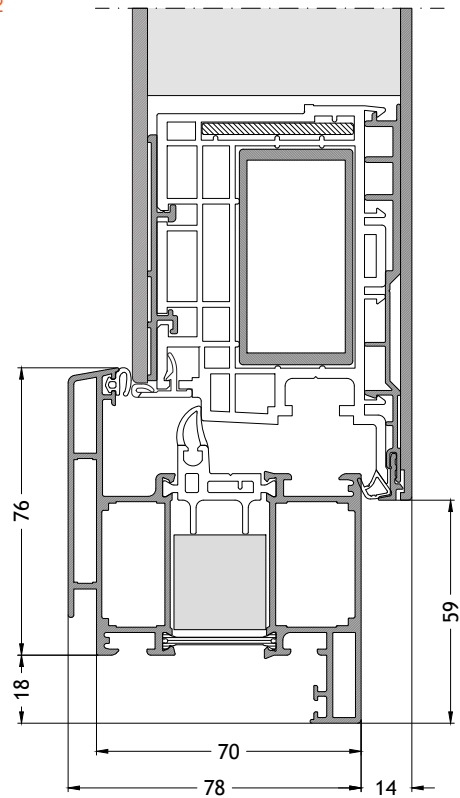

Technische Zeichnungen

Blendrahmen Z-Form 719 nach innen öffnend mit Flügel A96
Maßstab 1:2

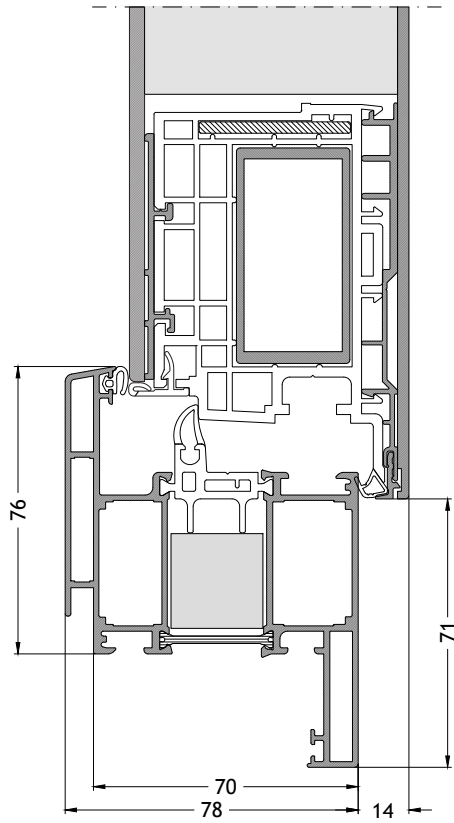

Blendrahmen Z-/T-Form 718 nach innen öffnend mit Flügel A96
Maßstab 1:2

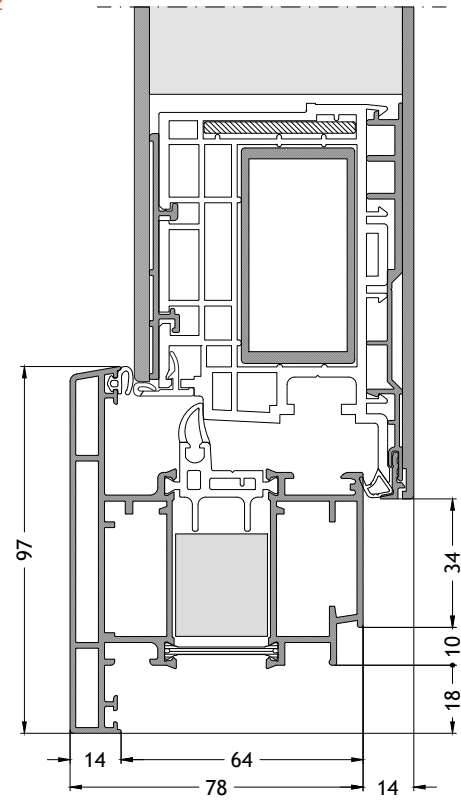

Blendrahmen L-Form 705 nach innen öffnend mit Flügel A96
Maßstab 1:4

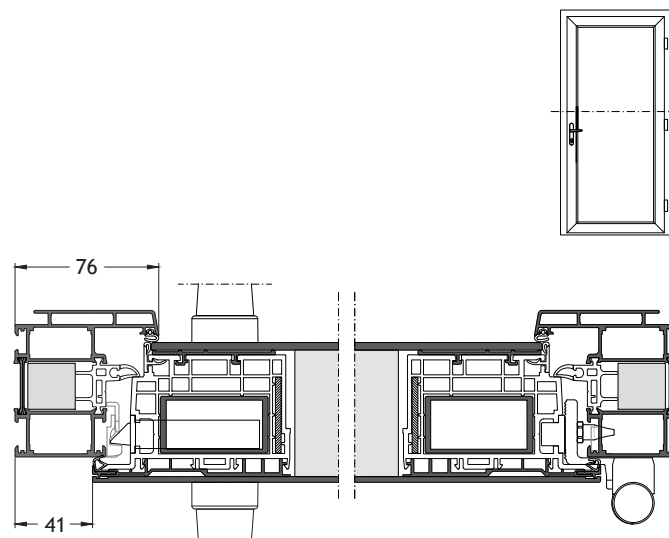

Technische Zeichnungen

Flache Bodenschwelle S0 nach innen öffnend mit Flügel A96
Maßstab 1:4

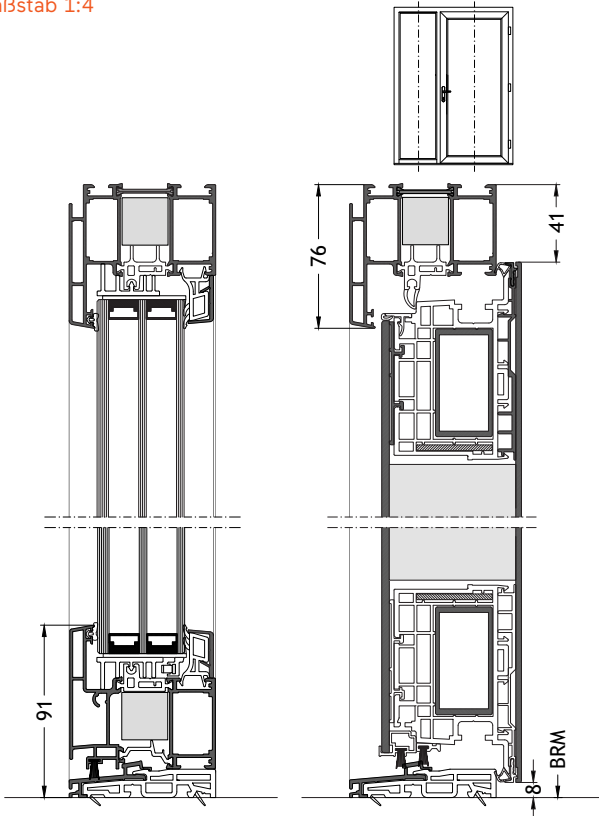

Flache Bodenschwelle S0 nach innen öffnend mit Flügel A96
Maßstab 1:2

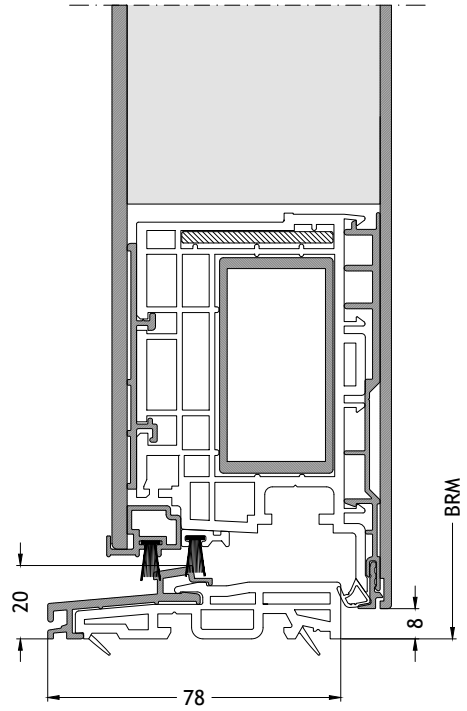

Flache Schwelle S1 nach innen öffnend mit Flügel A96
Maßstab 1:2

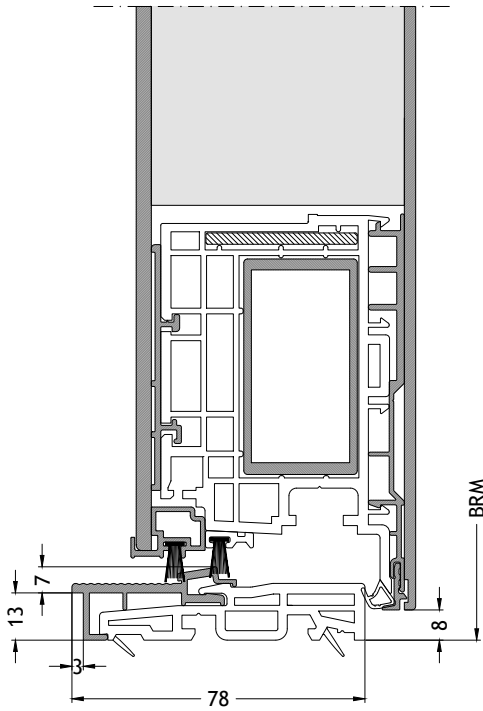

Flache Schwelle S2 nach innen öffnend mit Flügel A96
Maßstab 1:2

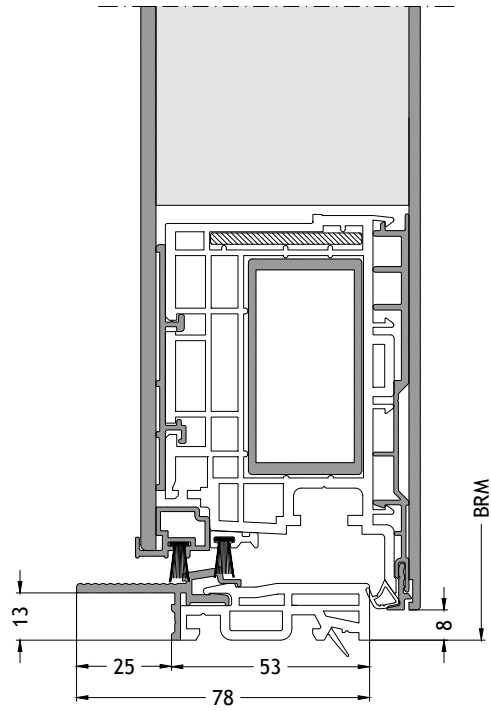

Technische Zeichnungen

Flache Schwelle S3 nach innen öffnend mit Flügel A96
Maßstab 1:2

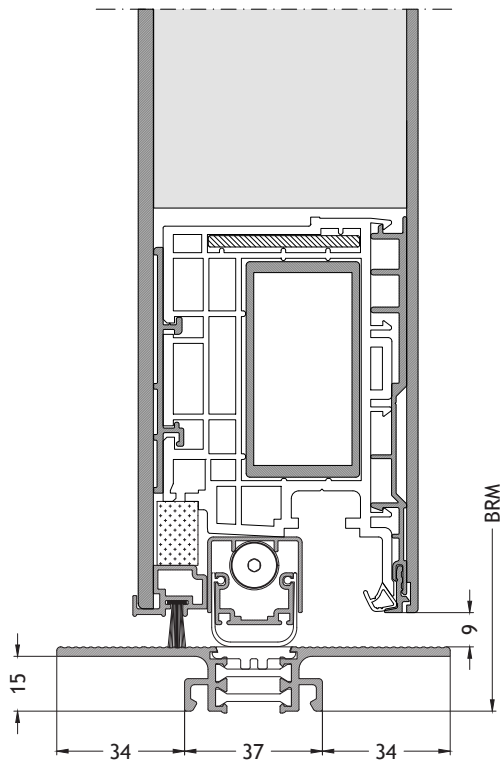

Flache Schwelle S4 nach innen öffnend mit Flügel A96
Maßstab 1:2

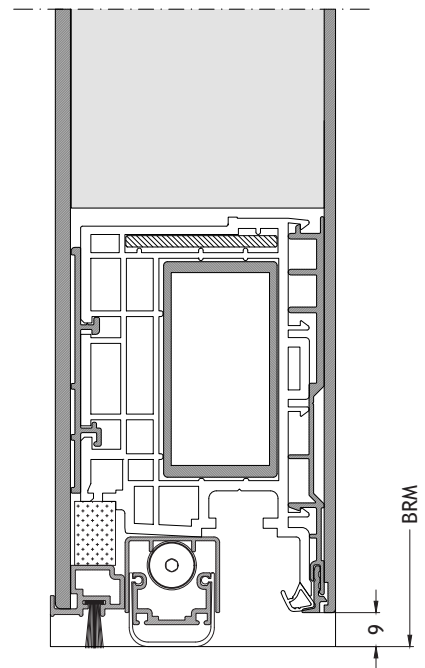

Kämpfer/Pfosten 735 nach innen öffnend mit Flügel A96
Maßstab 1:4

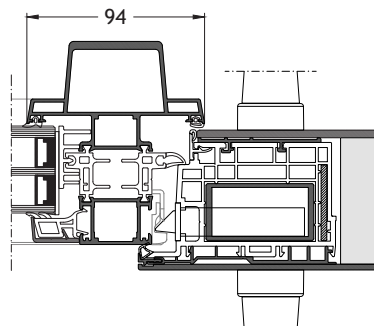
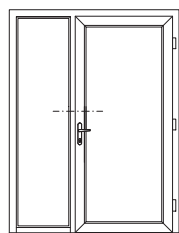

Technische Zeichnungen

Stulprofil T731 nach innen öffnend mit Flügel A96
Maßstab 1:4

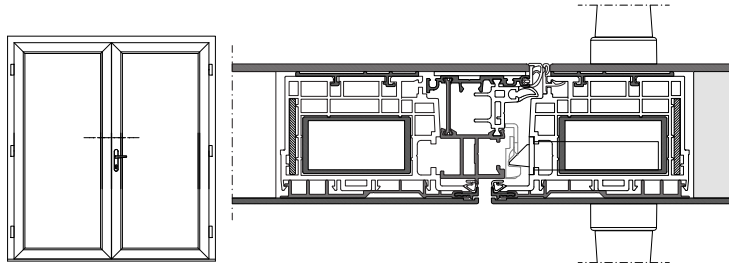

Stulprofil T730 nach innen öffnend mit Flügel A96
Maßstab 1:4

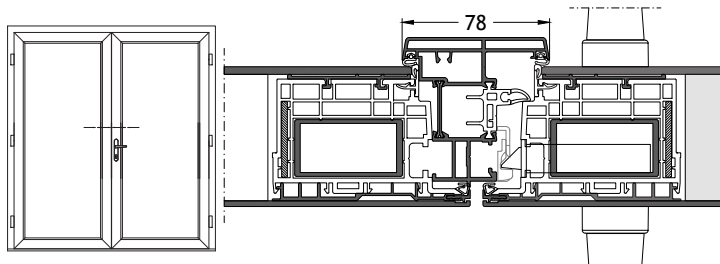

Technische Zeichnungen

Koppelung 309 nach innen öffnend mit Flügel A96

Maßstab 1:4

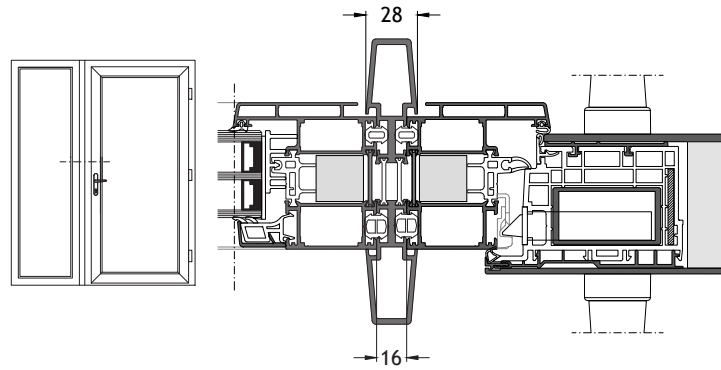

Blendrahmen L-Form 705 nach innen öffnend mit Flügel A96

Maßstab 1:4

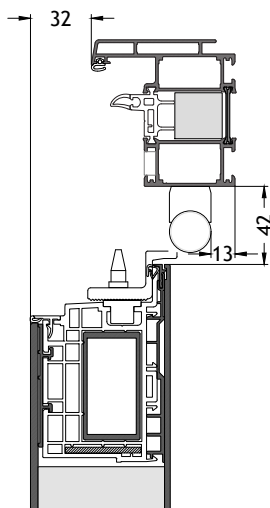

Blendrahmen L-Form 706 nach innen öffnend mit Flügel A96

Maßstab 1:4

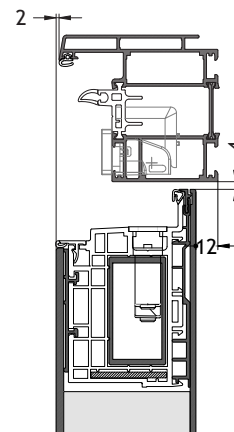

Technische Zeichnungen

Blendrahmen L-Form A705 nach außen öffnend mit Flügel A96A
Maßstab 1:2

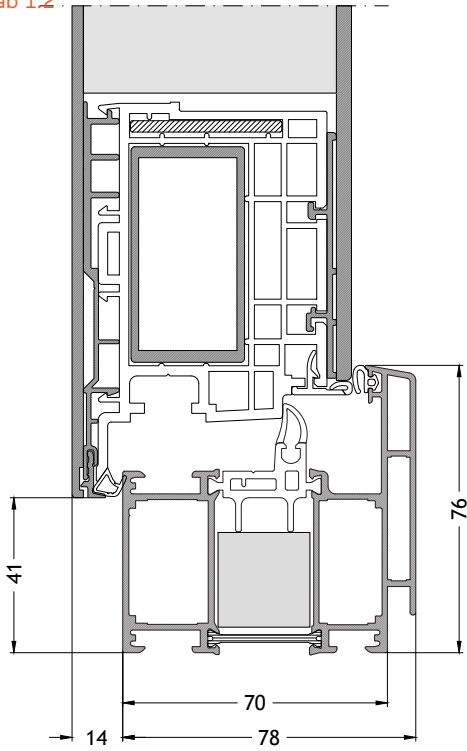

Blendrahmen L-Form A706 nach außen öffnend mit Flügel A96A
Maßstab 1:2

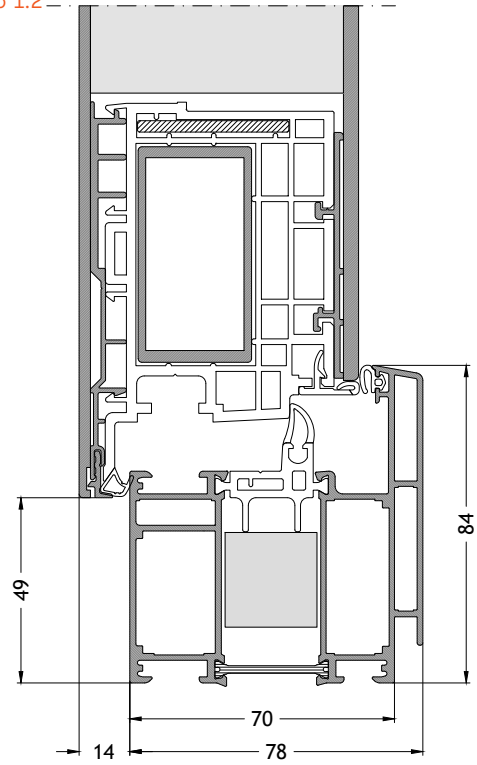

Blendrahmen L-Form A711 nach außen öffnend mit Flügel A96A
Maßstab 1:2

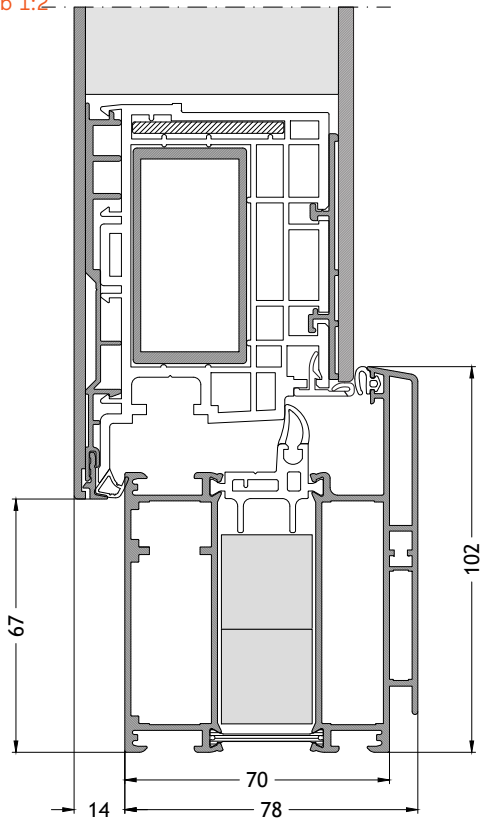

Blendrahmen L-Form A712 nach außen öffnend mit Flügel A96A
Maßstab 1:2

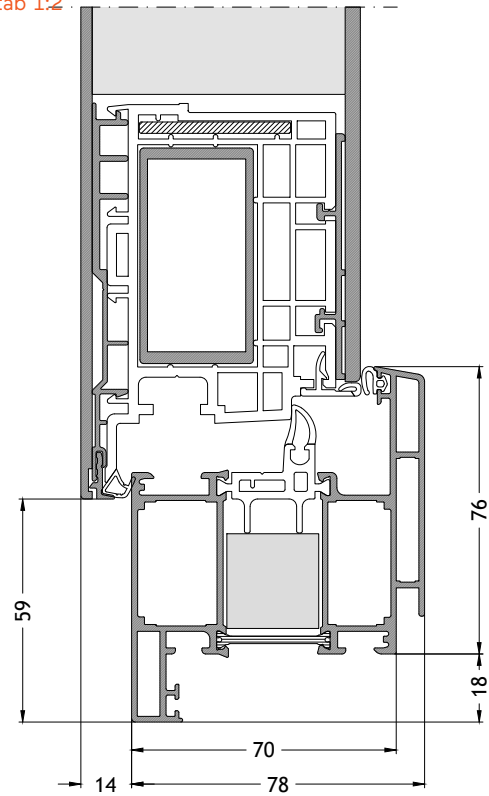

Technische Zeichnungen

Blendrahmen L-Form A718 nach außen öffnend mit Flügel A96A

Maßstab 1:2

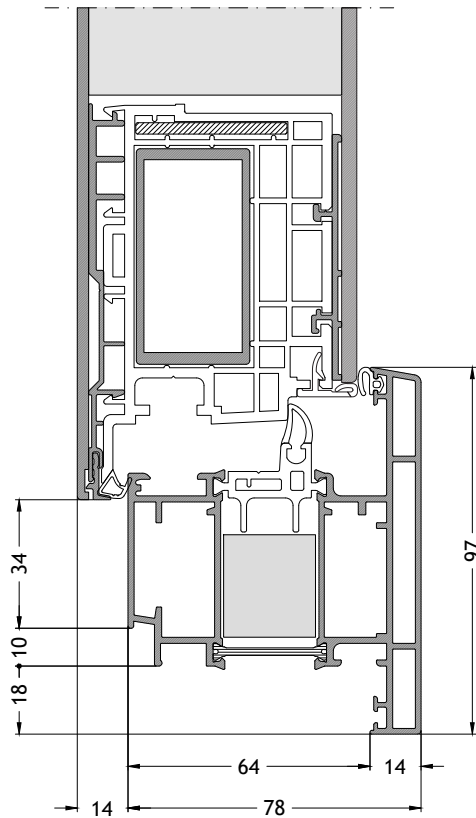

Blendrahmen L-Form A705 nach außen öffnend mit Flügel A96A

Maßstab 1:4

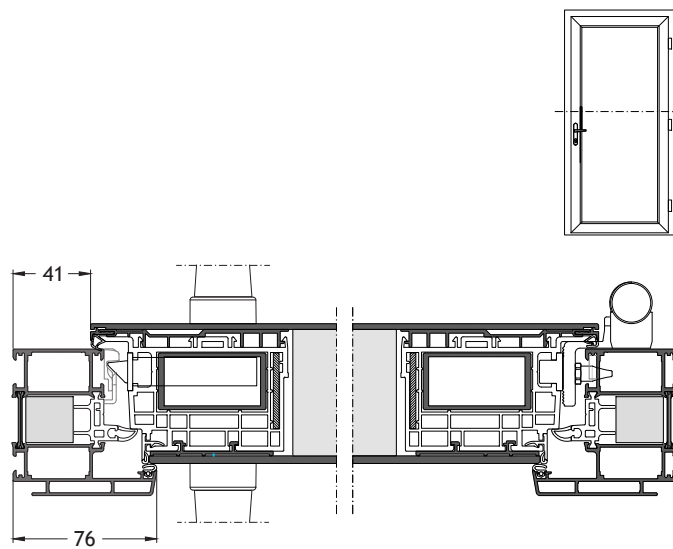

Technische Zeichnungen

Flache Schwelle A1 nach außen öffnend mit Flügel A96A
Maßstab 1:4

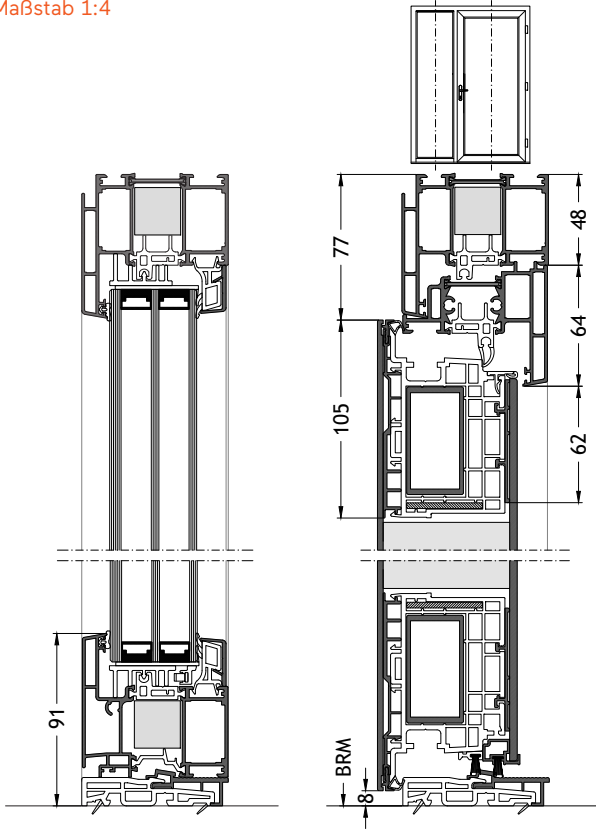

Flache Bodenschwelle A0 nach außen öffnend mit Flügel A96A
Maßstab 1:2

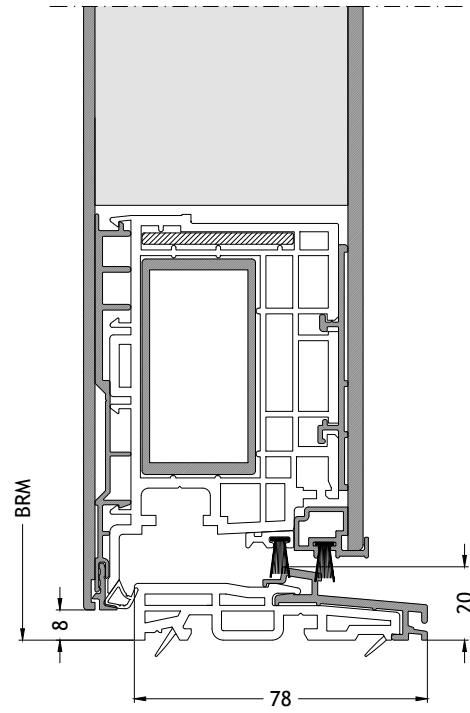

Flache Schwelle A1 nach außen öffnend mit Flügel A96A
Maßstab 1:2

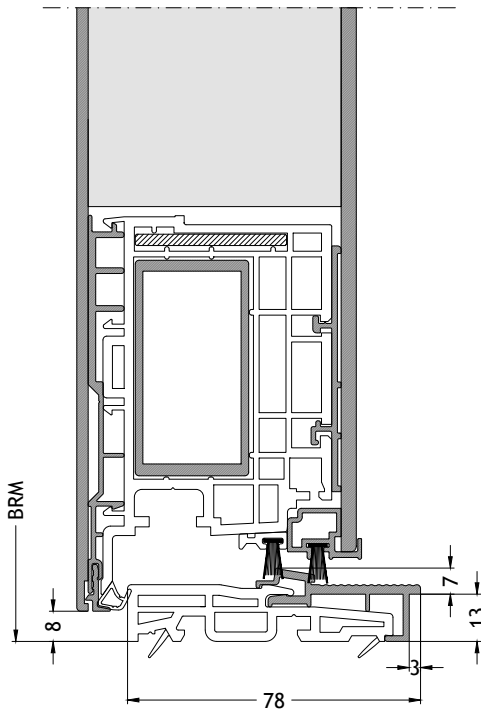

Flache Schwelle A2 nach außen öffnend mit Flügel A96A
Maßstab 1:2

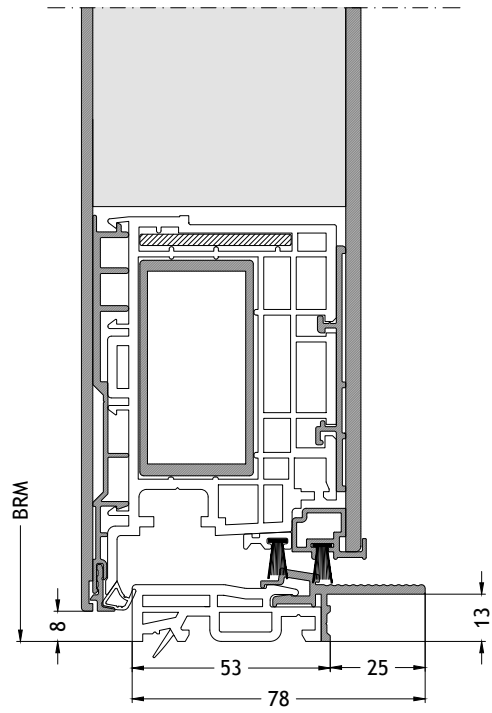

Technische Zeichnungen

Flache Schwelle A3 nach außen öffnend mit Flügel A96A
Maßstab 1:2

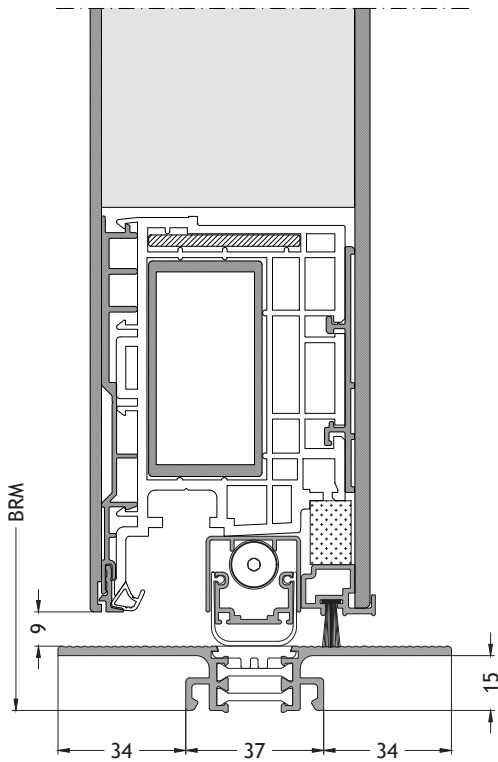

Flache Schwelle A4 nach außen öffnend mit Flügel A96A
Maßstab 1:2

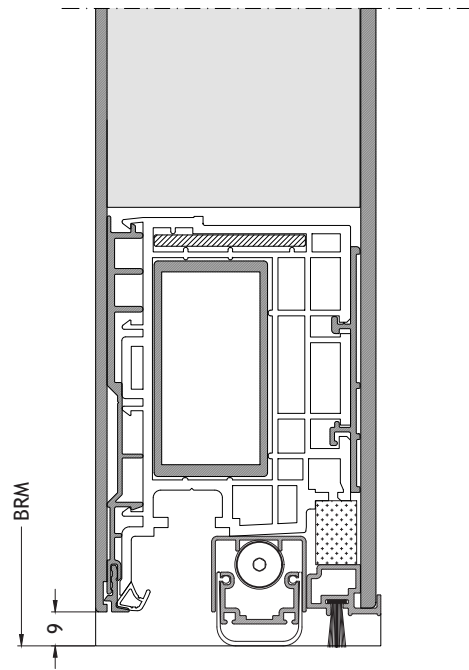

Kämpfer/Pfosten 750/709 nach außen öffnend mit Flügel A96A
Maßstab 1:4

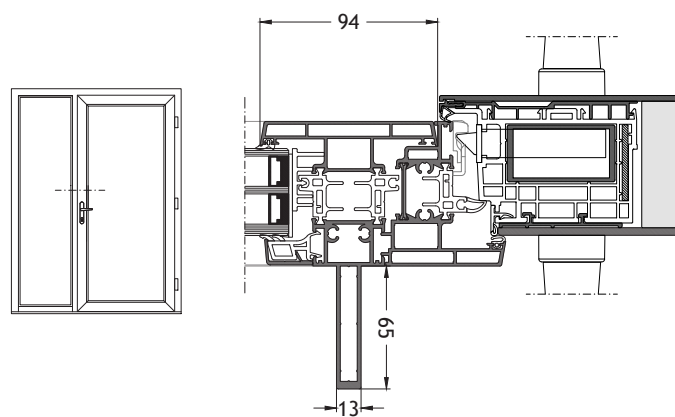

Technische Zeichnungen

Stulpprofil TA730 nach außen öffnend mit Flügel A96A
Maßstab 1:4

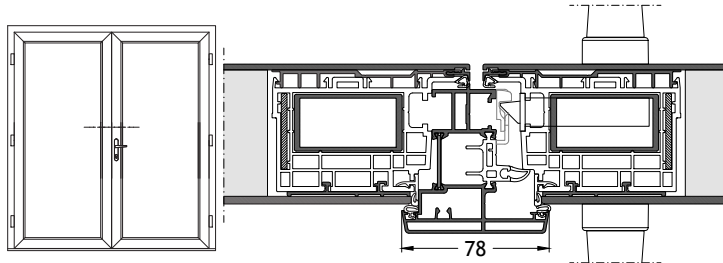

Koppelung 309 nach außen öffnend mit Flügel A96A
Maßstab 1:4

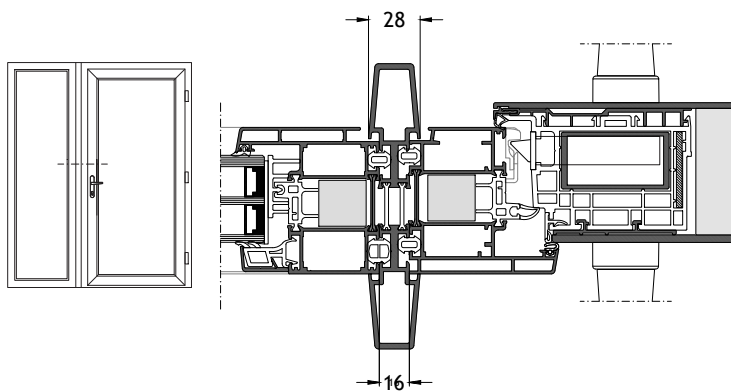

Technische Zeichnungen

Blendrahmen L-Form A705 nach außen öffnend mit Flügel A96A
Maßstab 1:4

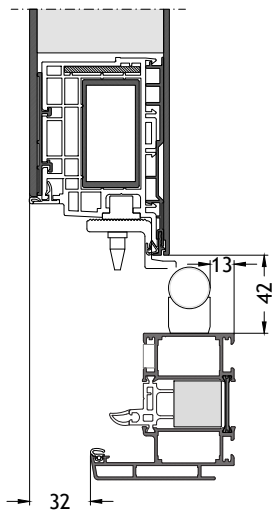

Blendrahmen L-Form A706 nach außen öffnend mit Flügel A96A
Maßstab 1:4

