

# Navodila za uporabo in varnostna navodila. Okna.

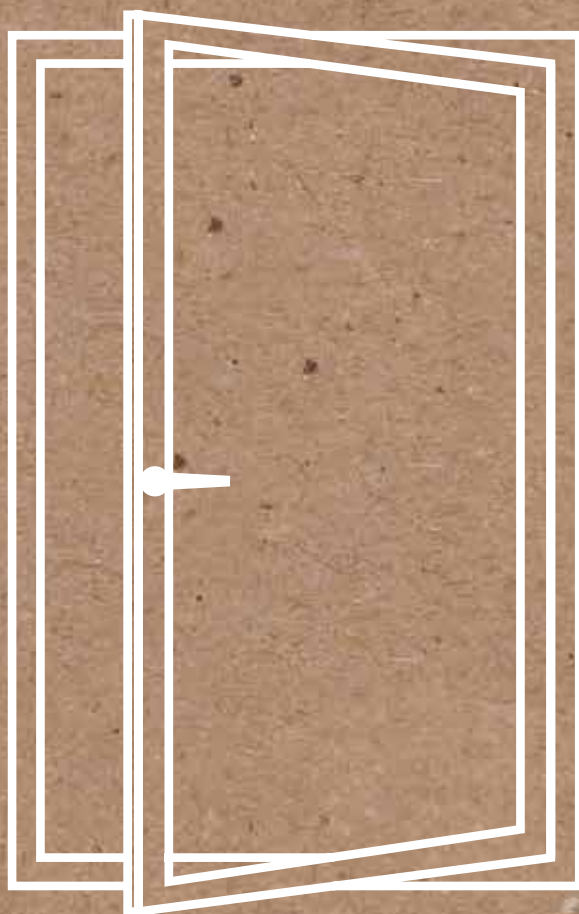





Spoštovana stranka,  
spoštovani kupci,

zahvaljujemo se vam, ker ste se odločili za nakup izdelkov podjetja Finstral.

V teh navodilih za uporabo obravnavamo najpogostejše teme v zvezi s pravilnim upravljanjem in čiščenjem naših izdelkov. Nekatera posebna oprema ni del teh navodil za uporabo, temveč je opisana v ločenih dokumentih. Če niste prejeli ločenih navodil v papirnati obliki, lahko zanje zaprosite svojega pogodbenega partnerja. Poleg tega lahko ločena navodila za uporabo vedno najdete na spletnem mestu [finstral.com/manuals](http://finstral.com/manuals). V primeru kakršnih koli nejasnosti ali težav vam bo vaš pogodbeni partner seveda vedno stal ob strani.

Prepričani smo, da boste dolgo uživali v svojih izdelkih podjetja Finstral. Zakaj? Ker že več kot 50 let razvijamo in izdelujemo okna, vrata in zimske vrtove skladno z najvišjimi merili kakovosti in pri tem ničesar ne prepuščamo naključju. od skrbne izbire materialov in izdelave v lastnih proizvodnih obratih do strokovne namestitve, ki jo opravijo usposobljeni monterji – pri podjetju Finstral vedno dobite vse iz ene roke. Na to se lahko zanesete. Nismo zaman proizvajalci oken z največ certifikati v Evropi.

Vedno s prijaznimi pozdravi



**Joachim, Luis in Florian Oberrauch**

Uprava podjetja Finstral



← Luis, Joachim in Florian Oberrauch

# Vsebina

## Varnostna navodila

### Nagibno-vrtljivo okovje: okna in vrata



- Opis sestavnih delov
- Standardni ročaj
- Ročaj z gumbom
- Potisni ročaj
- Ročaj za nagibno odpiranje pred vrtenjem s ključavnico
- Dvokrilna, s prostim sredinskim delom
- Blokada vrtenja krila
- Motorizirano nagibno-vrtljivo okovje
- Prepoznavanje in odpravljanje težav

### Vrtljivo okovje s ključavnico: steklena vrata

### Cilinder ključavnice

### Nadsvetloba

- Opis sestavnih delov
- Ročaj, ročica, vzvod
- Čiščenje nagibnega okna z nadsvetlobo
- Nadsvetloba z motornim pogonom

6	<b>Drsni elementi</b>	
	Vzporedna drsna vrata in okna	22
	Vzporedna drsno-nagibna vrata in okna	23
8	Dvižno-drsna vrata in okna FIN-Slide	24
9	Drsna vrata in okna FIN-Scroll	26
10	Zložljiva vrata FIN-Fold	28
11		
12	<b>Prezračevanje</b>	
13	Splošna navodila	30
14	Nagibno odpiranje za prezračevanje poleti in pozimi	32
14	 Dvostopenjsko odpiranje z vrtenjem	33
15	Položaj za prezračevanje skozi režo	33
	Okenski prezračevalnik PassiveVent Mini	34
17	Okenski prezračevalnik PassiveVent Midi	35
	Čiščenje in vzdrževanje okenskega prezračevalnika PassiveVent	35
17	Prezračevalno krilo Vent	36
	<b>Zaščita pred mrčesom</b>	
19	Rolo/plise komarnik	37
20	Okvir komarnika	38
21	 Čiščenje	41



<b>Rolete</b>		<b>Tekstilna senčila</b>	
Varnostna navodila	42	Varnostna navodila	76
Upravljanje s trakom	43	Stensko stikalo	77
Stensko stikalo	43	Brezžični daljinski upravljalnik	77
Brezžični daljinski upravljalnik »A«	44	Čiščenje	77
Brezžični daljinski upravljalnik »B«	48	Dodatne informacije	79
Prepoznavanje in odpravljanje težav	52		
Dodatne informacije	55	<b>Zložljive/drsne naoknice</b>	
		Opis sestavnih delov	80
<b>Zunanje žaluzije</b>		Varnostna navodila	80
Varnostna navodila	56	Upravljanje	80
Stensko stikalo	57	Čiščenje naoknic	81
Brezžični daljinski upravljalnik	57		
Čiščenje	64	<b>Čiščenje in vzdrževanje</b>	
Prepoznavanje in odpravljanje težav	64	Pravilna nega	82
Dodatne informacije	65	Čiščenje po posameznih korakih	83
		Nega površin	84
<b>Žaluzije in pliseji</b>		Letno vzdrževanje	85
Opis sestavnih delov	66		
Varnostna navodila	66	<b>Odpravljanje težav</b>	
Verižni pogon	67	Pogosta vprašanja	87
Stensko stikalo	67	Prepoznavanje in odpravljanje težav	89
Brezžični daljinski upravljalnik	68	Dodatne informacije	91
Čiščenje	73		
Prepoznavanje in odpravljanje težav	75		

Posebna oprema je označena s tem simbolom . Podrobnejše informacije si lahko ogledate na spletnem mestu: [finstral.com/manuals](http://finstral.com/manuals).



**FINSTRAL** 20 let izkušenj v svetovni industriji žaluzij

Navodila 

## Naša navodila

Tukaj prelistajte, prenesete ali brezplačno naročite na dom.

Črna

**Navodila za uporabo in varnostna navodila.**  
Cena  [Oglejte si na spleto](#)

**Navodila za uporabo in varnostna navodila.**  
Izhodna vrata  [Oglejte si na spleto](#)

**Navodila za uporabo in varnostna navodila.**  
Nastaviteljska s merilnim pogonom  [Oglejte si na spleto](#)

# Varnostna navodila

- Elemente uporabljajte samo skladno s predvideno uporabo in navedenim namenom uporabe.
- Elemente in njihove krmilne sisteme lahko upravljajo samo usposobljene osebe.
- Elemente lahko uporabljate samo, če so v brezhibnem stanju.
- Pri odpiranju, zapiranju, čiščenju in vzdrževanju elementov, senčil in zaščit pred mrčesom obstaja nevarnost padca. Ne nagibajte se navzven. Prepričajte se, da imate trdno podlago in pazite na svojo varnost.
- V bližini odprtih elementov bodite vedno previdni. Otrokom in osebam, ki ne znajo oceniti nevarnosti, preprečite dostop do elementov.
- Pri vseh načinih odpiranja zagotovite, da boste krilo po celotnem hodu do končnega odprtega/zaprtega položaja počasi vodili z roko.
- Pri z nagibom odprtih ali odprtih elementih obstaja nevarnost poškodb in ukleščenja.
- Med vrtenjem ročaja ne vlecite okenskega okvirja ali ročaja. Če med vrtenjem povlečete ročaj, se lahko okno odpre, zaradi nenadnega in preveč sunkovitega odpiranja okna pa lahko pride do poškodb.
- Če želite povsem ali z nagibom odprto okno premakniti v drug položaj, ga vedno najprej popolnoma zaprite z ročajem, tako da je okvir krila v okenskem okvirju. Šele nato obrnite ročaj. Tako preprečite izvlek elementa.
- Z elementi ne loputajte. Elementa ne trgajte.
- Izdelki so zaradi stabilne konstrukcije težki elementi. Pri neprevidni ali sunkoviti uporabi obstaja tveganje za poškodbe. Poskrbite, da na območju pomika ni ljudi in živali. Na območju pomika tudi ne sme biti pohištva, zaves in drugih predmetov.
- Pri zapiranju elementov pazite, da med krilom in okvirjem ali na strižnem območju in območju zapiranja ni nobenih oblačil, predmetov, delov telesa ali oseb. S tem se izognete poškodbam zaradi ukleščenja.
- Pri drsnih elementih, zlasti pri spuščanju drsnega krila, pazite, da pod njimi ni delov telesa ali predmetov.
- Pri vratih bodite pozorni na višino praga. Pri vstopu in izstopu obstaja nevarnost padca.
- Zaprta okna in vrata vedno zapahnite.
- Nezapahnjeni elementi v nagibnem položaju ali drugih položajih za prezračevanje ter samo s kljuko zaprta vrata ne izpolnjujejo nobenih zahtev glede zrakotesnosti, tesnosti proti močnemu dežju, zvočne izolacije, toplotne izolacije in odpornosti proti vlomom.
- V vetrovnih razmerah bodite previdni pri odpiranju in zapiranju elementov. Ob močnejšem vetru elemente zaprite in zapahnite. Poskrbite, da med vašo odsotnostjo ni prepaha. V primeru prepaha ali močnega vetra se lahko odprti ali nezapahnjeni elementi sami od sebe sunkovito odprejo ali zaprejo, kar lahko povzroči poškodbe izdelka. Prav tako lahko pri tem poškodbe ali škodo utrpijo osebe, živali ali predmeti na območju pomika okenskega ali vratnega krila.
- Pri vratih, ki se odprejo navzven, je glede na način vgradnje smiselna zaustavljalka vrat. Ta preprečuje, da bi veter odprl vrata in krila iztrgal s tečajev.
- Bodite pozorni na pravilno upravljanje ročic in vzvodov. Obstaja nevarnost poškodb in ukleščenja.
- V primeru zmrzali lahko elementi na zunanji strani zamrznejo. Elementov ne pomikajte na silo. Če so zamrznjeni, jih ne odpirajte. Po odmrznitvi je uporaba znova mogoča.
- Elementi ne smejo biti dodatno obremenjeni. V odprtino med krilom in okvirjem ne vstavljajte nobenih ovir (klinov in podobno).
- Prepričajte se, da na območju prehoda krila ni točkovnih obremenitev ali ovir, npr. naklonov streh. V nasprotnem primeru lahko element pri odpiranju na določenih mestih trči in se zvije ali pa na splošno poškoduje.
- Okenskega ali vratnega krila ne pritiskajte ob rob odprtine (notranji rob zidu).
- Blizu elementov ne postavljajte odprtega ognja. Posredni viri toplote morajo biti od elementov oddaljeni vsaj 50 cm.
- V primeru bleščanja, odseva ali slabe vidljivosti obstaja nevarnost, da ljudje ali živali trčijo v stekleno površino elementov.
- Plavljeno steklo lahko zlahka počí. Pri tem se lahko zaradi ostrih robov zlomljenega stekla in steklenih drobcev poškodujete.
- Vsa vgradna, montažna in demontažna dela ter vzdrževalna dela in popravila lahko opravlja samo pooblaščen ali posebej usposobljeno in kvalificirano strokovno osebje.
- Poškodovane elemente naj vedno preveri in nastavi usposobljeno osebje.
- Na sestavnih delih ne izvajajte nobenih tehničnih sprememb.



- Dela na električnem omrežju lahko opravlja samo pooblaščen električar.
- Elementi, ki jih poganja elektromotor, lahko stisnejo in ukleščijo dele telesa. Obstaja nevarnost poškodb in celo smrti.
- Čiščenje in vzdrževanje elektronskih sestavnih delov lahko opravljajo samo pooblaščen osebe.
- Elementi na električni pogon morajo biti zasnovani tako, da niti v zaprtem niti v odprtem stanju ne segajo v prometne poti v zgradbah. Odprtine v višini tal morajo imeti zaščito pred padcem.
- V samodejnem načinu delovanja se pogonska enota zaustavi s pomočjo končnega izklopa ali izklopa zaradi preobremenitve.
- Potrebna dela na električnem omrežju z izmenično napetostjo 230 V lahko opravlja samo pooblaščen električar.
- Sistemi, ki jih poganjajo elektromotorji, lahko zaradi pregrevanja povzročijo požar. Obstaja nevarnost poškodb in celo smrti zaradi električnega udara ali požara.
- Motoriziranih elementov ne uporabljajte, kadar druge osebe na njih izvajajo različna dela (npr. čiščenje itn.). Pred čiščenjem ali vzdrževalnimi deli na elementu vedno odklopite napajanje.
- V primeru okvare poskrbite, da napravo pregleda strokovnjak.
- Pri čiščenju pogonske enote vedno pazite, da v notranjost enote ne zaide tekočina, saj lahko poškoduje elektroniko. Če v notranjost enote zaide trd predmet ali tekočina, takoj zaustavite delovanje in sistem izključite iz električnega omrežja. Nato poskrbite, da sistem popravi usposobljeno strokovno osebje.
- Otroci in živali se ne smejo igrati z daljinskimi upravljalniki ali stenski stikali. Daljinske upravljalnike hranite zunaj dosega otrok in živali. Otroci in živali lahko pogoltnje dele daljinskega upravljalnika ali spremenijo nastavitve.
- Baterij ne mečite v ogenj in ne vstavljajte baterije napačnega tipa. Obstaja nevarnost eksplozije.
- Baterije so škodljive za okolje, zato jih je treba pravilno odstraniti.
- Iz baterij lahko iztekajo vnetljive tekočine ali plini. Baterij ne pogoltnite in jih ne vstavljajte v telesne odprtine. Če pride do katerega koli od navedenih primerov, poiščite zdravniško pomoč.
- Med izvajanjem motoriziranih premikov nadzorujte delovanje in vzdržujte varnostno razdaljo, dokler se premikane ne konča.
- Ne pozabite redno preverjati izravnalnih vzmeti in obrabe kablov (če obstajajo).
- Da bi lahko ocenili morebitno nevarnost, ki jo lahko povzroči motoriziran element (okno, vrata, senčilo, prezračevanje), in sprejeli ustrezne zaščitne ukrepe, je treba že v fazi načrtovanja pripraviti oceno tveganja. Analiza tveganja zagotavlja potrebne informacije za oceno tveganja, ki se uporabljajo pri sprejemanju odločitev glede varnosti elementov na električni pogon. Odvisno od posameznega objekta in primera uporabe je treba v fazi načrtovanja na mestu vgradnje izvesti analizo tveganja in nevarnosti, na primer skladno z našim kontrolnim seznamom »Ocena tveganja in analiza nevarnosti za okna in vrata na električni pogon« ter veljavno direktivo o strojih za pripravo varnostnih naprav in položaja vgradnje.

# Nagibno-vrtljivo okovje: okna in vrata

## → Opis sestavnih delov



Nagibni položaj



Položaj za odpiranje  
ali vrtljivo odpiranje



Okvir

Krilni okvir

Steklo

Ročaj

Tečaj

Okno v zaklenjenem položaju



Okvir

Krilni okvir

Steklo

Ročaj

Krilo, ki se odpira prvo

Krilo, ki se odpira drugo

Dvokrilna steklena vrata



## → Standardni ročaj

### Upravljanje s standardnim ročajem

S standardnim ročajem lahko okna/steklena vrata popolnoma odprete ali jih odprete v nagibni položaj. Če so vaša okna/steklena vrata opremljena izključno z okovjem za nagibno ali vrtljivo odpiranje, v nadaljevanju upoštevajte samo opise za nagibno ali vrtljivo odpiranje. Opisane korake izvedite v navedenem vrstnem redu. Pri tem zagotovite, da boste krilo po celotnem hodu do končnega odprtega/zaprtega položaja počasi vodili z roko.

### Odpiranje

#### Položaj za odpiranje

Ročaj je obrnjen navzdol. Okno/steklena vrata so zaprta. Okenski ročaj obrnite za 90° navzgor. Okno/steklena vrata je tako mogoče popolnoma odpreti.

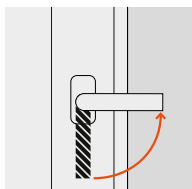

#### Nagibni položaj

##### iz zaklenjenega položaja

Ročaj obrnite navzgor za 180°. Okno/steklena vrata je mogoče z rahlim potegom ročaja odpreti v nagibni položaj.

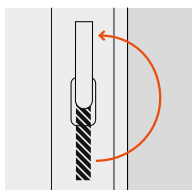

##### iz položaja za odpiranje

Pritisnite ga na ročaj. Ročaj obrnite navzgor za 90°. Okno/steklena vrata je mogoče z rahlim potegom ročaja odpreti v nagibni položaj.

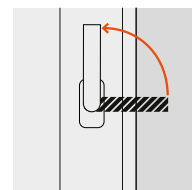

### Zapiranje

#### iz položaja za odpiranje

Popolnoma odprto okno/steklena vrata potisnite z ročajem, da ga/jih zaprete. Ročaj obrnite navzdol za 90°. Okno/steklena vrata so zaprta.

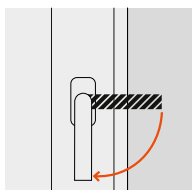

#### iz nagibnega položaja

Z ročajem zaprite okno/steklena vrata, odprta z nagibom. Ročaj obrnite navzdol za 180°. Okno/steklena vrata so zaprta.

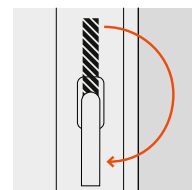

### Upravljanje standardnega ročaja s ključavnico

Zaklepanje in odklepanje je mogoče v nagibnem in zaklenjenem položaju. Profilni cilindri so lahko pritrjeni na ročaj ali v rozeto. Na naslednjih slikah je prikazan primer profilnega cilindra na ročaju.

#### Zapah

Obrnite ključ za 180° v smeri zaklepanja.

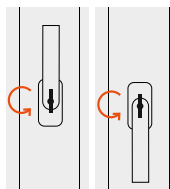

#### Odklepanje

Obrnite ključ za 180° v smeri odklepanja.

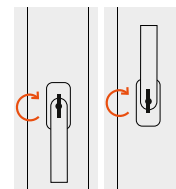

# Nagibno-vrtljivo okovje: okna in vrata

## → Ročaj z gumbom

### Upravljanje z ročajem z gumbom

Ta ročaj omogoča upravljanje okna/steklenih vrat s pritiskom gumba na dnu ročaja. Z njim lahko popolnoma ali nagibno odprete okno/steklena vrata. Če so vaša okna/steklena vrata opremljena izključno z okovjem za nagibno ali vrtljivo odpiranje, v nadaljevanju upoštevajte samo opise za nagibno ali vrtljivo odpiranje. Opisane korake izvedite v navedenem vrstnem redu. Pri tem zagotovite, da boste krilo po celotnem hodu do končnega odprtega/zaprtega položaja počasi vodili z roko.

### Odpiranje

#### Položaj za odpiranje

Ročaj je obrnjen navzdol. Okno/steklena vrata so zaprta. S palcem pritisnite gumb in ga držite. Ročaj obrnite navzgor za 90° in spustite gumb. Okno je mogoče popolnoma odpreti.

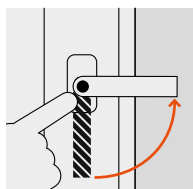

#### Nagibni položaj

##### iz zaklenjenega položaja

S palcem pritisnite gumb in ga držite. Ročaj obrnite navzgor za 180°. Okno/steklena vrata je mogoče z rahlim potegom ročaja odpreti v nagibni položaj.

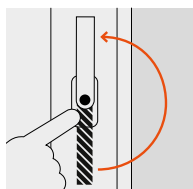

##### iz položaja za odpiranje

Z ročajem zaprite okno/steklena vrata. S palcem pritisnite gumb in ga držite. Ročaj obrnite navzgor za 90°. Okno/steklena vrata je mogoče nagibno odpreti.

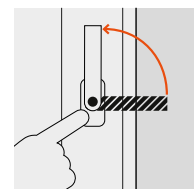

### Zapiranje

#### iz položaja za odpiranje

Z ročajem zaprite okno/steklena vrata. S palcem pritisnite gumb in ga držite. Ročaj obrnite navzdol za 90° in spustite gumb. Okno/steklena vrata so zaprta.

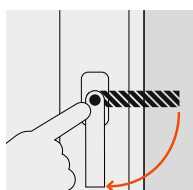

#### iz nagibnega položaja

Z ročajem zaprite okno/steklena vrata, odprta z nagibom. S palcem pritisnite gumb in ga držite. Ročaj obrnite navzdol za 180° in spustite gumb. Okno/steklena vrata so zaprta.

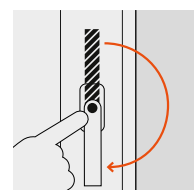

Med vrtenjem ročaja lahko gumb tudi spustite. Pri naslednjem doseženem položaju gumb ponovno slišno izskoči. Vendar pa nagibnega položaja ne morete nastaviti neposredno iz zaklenjenega položaja, saj gumb slišno izskoči, ko je dosežen položaj za odpiranje.



## → Potisni ročaj

### Upravljanje potisnega ročaja

Okno/steklena vrata s potisnim ročajem lahko nagibno/popolnoma odprete tako, da pritisnete in nato zavrtite ročaj. Če so vaša okna/steklena vrata opremljena izključno z okovjem za nagibno ali vrtljivo odpiranje, upoštevajte samo opise za nagibno ali vrtljivo odpiranje. Opisane korake izvedite v navedenem vrstnem redu. Zagotovite, da boste krilo po celotnem hodu do končnega odprtega/zaprtega položaja počasi vodili z roko.

### Kako pravilno uporabljam potisni ročaj?

Pritisnite na dno ali srednji del ročaja. Ne pritiskajte na konico ročaja.

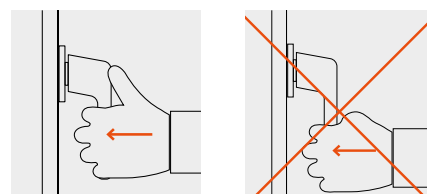

### Odpiranje

#### Položaj za odpiranje

Pritisnite potisni ročaj in ga obrnite navzgor za 90°. Po kliku lahko okno/steklena vrata popolnoma odprete.

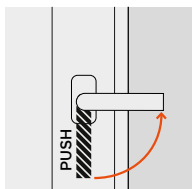

#### Nagibni položaj

##### iz zaklenjenega položaja

Pritisnite potisni ročaj in ga obrnite navzgor za 180°. Ko ročaja več ne držite, slišno izskoči. Okno/steklena vrata je mogoče z rahlim potegom ročaja odpreti v nagibni položaj.

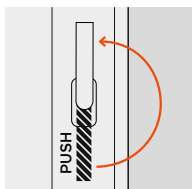

##### iz položaja za odpiranje

Z ročajem zaprite okno/steklena vrata. Ročaj obrnite navzgor za 90°. Ko ročaja več ne držite, slišno izskoči. Okno/steklena vrata je mogoče z rahlim potegom ročaja odpreti v nagibni položaj.

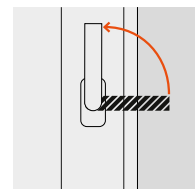

### Zapiranje

#### iz položaja za odpiranje

Zaprte odprta okno/steklena vrata. Ročaj obrnite navzdol za 90°. Ko ročaja več ne držite, slišno izskoči.

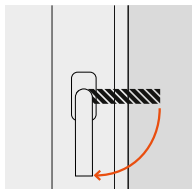

#### iz nagibnega položaja

Zaprte okno/steklena vrata, odprta z nagibom. Pritisnite potisni ročaj in ga obrnite za 180° navzdol. Ko ročaja več ne držite, slišno izskoči.

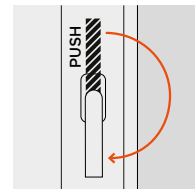

### Upravljanje potisnega ročaja s ključavnico

Potisni ročaj s ključavnico lahko zaklenete in odklenete s profilnim cilindrom in ključem. Zaklepanje in odklepanje je mogoče v nagibnem in zaklenjenem položaju.

#### Zapah

Obrnite ključ za 180° v smeri zaklepanja.

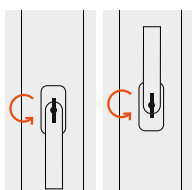

#### Odklepanje

Obrnite ključ za 180° v smeri odklepanja.

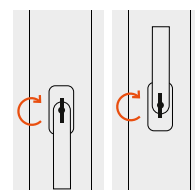

# Nagibno-vrtljivo okovje: okna in vrata

## → Ročaj za nagibno odpiranje pred vrtenjem s ključavnico

### Funkcija nagibnega odpiranja pred vrtenjem

Pri oknih/steklenih vratih s funkcijo nagibnega odpiranja pred vrtljivim odpiranjem je mogoče od zaklenjenega položaja doseči nagibni položaj z zasukom za 90°, odprti položaj pa z zasukom za 180°. V nagibnem položaju lahko okno/steklena vrata odklenete s ključem. Tako lahko okno/steklena vrata odpirajo samo pooblašcene osebe. Zagotovite, da boste krilo po celotnem hodu do končnega odprtega/zaprtega položaja počasi vodili z roko.

### Odpiranje

#### Nagibni položaj

Okno/steklena vrata so zaprta. Ročaj obrnite navzgor za 90°. Okno/steklena vrata je mogoče z rahlim potegom ročaja odpreti v nagibni položaj. Brez ključa je mogoče okno/steklena vrata odpreti samo z nagibom in jih zapreti.

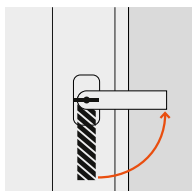

#### Položaj za odpiranje

Okno/steklena vrata so zaprta. Ročaj obrnite navzgor za 90°, da ga pomaknete v nagibni položaj. Oken/steklenih vrat ne odpirajte v nagibni položaj, temveč obrnite ključ za 45° in ga držite v obrnjenem položaju. Ročaj obrnite navzgor za dodatnih 90°. Okno/steklena vrata je mogoče popolnoma odpreti.

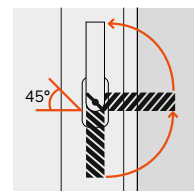

### Zapiranje

#### iz nagibnega položaja

Zaprte okno/steklena vrata, odprta z nagibom. Ročaj obrnite navzdol za 90°. Okno/steklena vrata so zaprta.

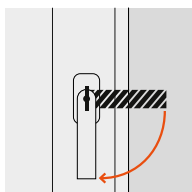

#### iz položaja za odpiranje

Zaprte odprto okno/steklena vrata. Ročaj obrnite navzdol za 90°. Ključ se zaskoči za 45° v smeri zapiranja, ročaj pa je v nagibnem položaju. Ročaj obrnite za dodatnih 90°. Okno/steklena vrata so popolnoma zaprta.

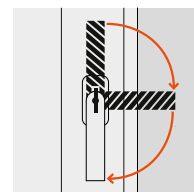



## → Dvokrilna, s prostim sredinskim delom

### Krilo, ki se odpira prvo, in krilo, ki se odpira drugo

Na krilu, ki se odpira drugo, je namaščena ročica za odklepanje. Premikate ga lahko šele, ko odprete prvo krilo.

#### Varnostna navodila

- Ročice za odklepanje ne obračajte sunkovito.
- Ročice za odklepanje ne vlecite v vodoravni smeri, saj se lahko odlomi ali izvleče.

#### Upravljanje

##### Krilo, ki se odpira prvo

###### Položaj za odpiranje

Ročaj je obrnjen navzdol. Krilo, ki se odpira prvo, je zaprto.

Za odpiranje obrnite ročaj navzgor za 90°. Za podrobnejše informacije si oglejte opise položajev za odpiranje za posamezne ročaje na straneh 9–12.



###### Nagibni položaj

Za odpiranje krila, ki se odpira prvo, v nagibni položaj, ročaj obrnite navzgor za 180°. Za podrobnejše informacije si oglejte opise nagibnega položaja za posamezne ročaje na straneh 9–12.



##### Krilo, ki se odpira drugo

###### Položaj za odpiranje

Ročico za odklepanje obrnite navzgor za približno 45°. Krilo, ki se odpira drugo, je mogoče odpreti.

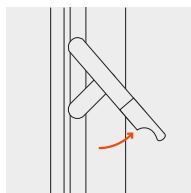

###### Brez nagibnega položaja

Nagibni položaj pri krilu, ki se odpira drugo, ni mogoč.



###### Položaj za zapiranje

Ročico za odklepanje potisnite navzdol, dokler ni v navpičnem položaju. Šele ko je zaklenjeno krilo, ki se odpira drugo, je mogoče zakleniti tudi krilo, ki se odpira prvo.

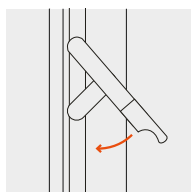

# Nagibno-vrtljivo okovje: okna in vrata

## → Blokada vrtenja krila

### Upravljanje blokade vrtenja krila

Blokada vrtenja krila je nameščena na spodnji strani okvirja krila. Okno/steklena vrata je mogoče odpreti samo z nagibom, ne pa tudi povsem odpreti. Odklepanje blokade vrtenja krila in popolno odpiranje okna/steklenih vrat je mogoče samo s ključem. Tako lahko okno odprejo samo pooblaščen osebe.

### Aktivna blokada vrtenja krila

Zapah je zaprt, okno/steklena vrata je mogoče odpreti z nagibom, vendar jih ni mogoče popolnoma odpreti.



### Ločena blokada vrtenja krila

Ključ obrnite za 90° v smeri odpiranja. Okno/steklena vrata je mogoče odpreti.



## → Motorizirano nagibno-vrtljivo okovje



### Informacije o upravljanju motoriziranega nagibno-vrtljivega okovja s stenskim stikalom ali daljinskim upravljalnikom

Vse informacije o upravljanju motoriziranega nagibno-vrtljivega okovja s stenskim stikalom ali daljinskim upravljalnikom si lahko ogledate na spletnem mestu: [finstral.com/manuals](http://finstral.com/manuals).

## → Prepoznavanje in odpravljanje težav

Težava	Rešitev
Dvižno gonilo krila je zablokirano.	Zamenjajte dvižno gonilo krila.



### Napotki glede pogostih napak pri uporabi

Ročaji z zaporo za preprečevanje napačne uporabe so pri izdelkih Finstral del standardne izvedbe. Preprečujejo vrtenje ročaja pri z nagibom odprtih in popolnoma odprtih oknih/steklenih vratih, kar bi povzročilo snetje okna.

Kljub temu pa je okvir krila mogoče izvleči, če popolnoma odprto okno/steklena vrata odprete z nagibom, ali pa lahko popolnoma odprete nagibno odprto okno/steklena vrata in pritisnete ročaj, preden okensko krilo popolnoma potisnete v okvir. Zato vedno upoštevajte vrstni red: najprej zaprite okno/steklena vrata, nato pa pritisnite ročaj.

### Odpravljanje napak pri uporabi

Če je do zgoraj opisane napake že prišlo, si tukaj oglejte, kako jo lahko sami odpravite. V primeru dvoma se obrnite na tehnično službo monterja.

### Varnostna navodila

- Poskrbite, da med zapiranjem ne ukleščite nobenega dela telesa, osebe ali predmeta. Obstaja nevarnost poškodb.
- Med zapiranjem obstaja nevarnost padca. Vedno pazite na svojo varnost.
- Otroci ali osebe s telesnimi ali duševnimi motnjami ne smejo zapirati oken.
- Zapirajte samo manjša okna ali okna, do katerih je mogoče preprosto dostopati.

### Iz vlečeno krilo: prehod iz nagibnega v zaklenjeni položaj

**1.** Krilo je očitno odprto z nagibom, vendar je ročaj v zaklenjenem položaju. Okna ni mogoče poriniti v zaprti položaj.



**2.** Okna ne zapirajte na silo. Lahko bi prišlo do poškodbe krila ali okovja. Okno pustite odprto z nagibom in obrnite ročaj za 90° v smeri vrtenja.

Krilo je izvlečeno. Za nadaljnji postopek si oglejte točko 1 v razdelku »Iz vlečeno krilo: prehod iz nagibnega položaja v položaj za odpiranje« (oglejte si stran 16). Vse opisane korake izvajajte v navedenem vrstnem redu.





# Nagibno-vrtljivo okovje: okna in vrata

## → Prepoznavanje in odpravljanje težav

### Izvlačeno krilo: prehod iz nagibnega položaja v položaj za odpiranje

**1.** Krilo je izvlečeno v zgornjem vogalu. Ročaj označuje položaj za odpiranje.



**4.** Medtem ko dvižno gonilo krila držite v navpičnem položaju, obrnite ročaj za 90° v smeri vrtenja, tako da prikazuje nagibni položaj.



**2.** Zgornji, izvlečeni del krila previdno porinite v vogal. Vijak še naprej trka ob škarje.



**5.** Krilo popolnoma potisnite v zgornji vogal okvirja, dvižno gonilo krila pa še naprej držite v navpičnem položaju.



**3.a** Pri oknu: Dvižno gonilo krila obrnite tako, da je v navpičnem položaju (ne sme ustvarjati kota), in ga držite v tem položaju.



**6.** Medtem ko dvižno gonilo krila držite v navpičnem položaju, obrnite ročaj za 90° v smeri zapiranja, tako da prikazuje odprti položaj. Okno spet deluje.



**3.b** Pri steklenih vratih: Dvižno gonilo krila z nogo obrnite tako, da je v navpičnem položaju (ne sme ustvarjati kota), in ga držite v tem položaju.



### Izvlačeno krilo: prehod iz položaja za odpiranje v nagibni položaj

V tem primeru sledite 5., 3. in 6. koraku v razdelku »Izvlačeno krilo: prehod iz nagibnega položaja v položaj za odpiranje« v tukaj navedenem vrstnem redu.

# Vrtljivo okovje s ključavnico: steklena vrata

## Položaj za odpiranje

Ročaj je v vodoravnem položaju. Ko so vrata zaklenjena, najprej uporabite ključ. Ročaj odklenjenih vrat potisnite navzdol. Vrata je mogoče odpreti.

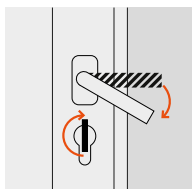

## Zapah

Ročaj potisnite do konca navzgor in ga spet premaknite navzdol. Vrata zaklenite s ključem.

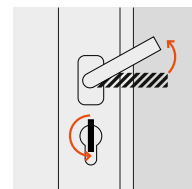

## Nagibni položaj

Vrtljivih vrat s ključavnico ni mogoče odpreti v nagibni položaj.

## Odpravljanje napak pri vrtljivih vratih

Napaka	Vzrok	Ukrep
Vrtljivih vrat ni mogoče zakleniti.	Ročaj ni bil popolnoma dvignjen do naslona.	Ročaj povlecite navzgor do naslona, dokler ne začutite, da je mogoče obrniti ključ.

# Cilinder ključavnice

## Standardni cilinder

Klasični standardni cilinder je mogoče zakleniti na obeh straneh. Z njim lahko vrata zaklenete in odklenete z zunanje in notranje strani, tudi ko je na drugi strani vrat vstavljen ključ (funkcija za nujne primere in nevarnost).

## Cilinder s stopnjo varnosti 1

Cilinder s stopnjo varnosti 1 se upravlja z reverzibilnim ključem. Omogoča intuitivno upravljanje, zagotavlja optimalno zaščito pred vrtnjem in omogoča zaklepanje na obeh straneh. Z njim lahko vrata zaklenete in odklenete z zunanje in notranje strani, tudi ko je na drugi strani vrat vstavljen ključ (funkcija za nujne primere in nevarnost). Temu varnostnemu cilindru je priložena varnostna kartica, ki se uporablja za ponovno naročanje nadomestnih ključev.

## Cilinder s stopnjo varnosti 2

Cilinder s stopnjo varnosti 2 se upravlja z reverzibilnim ključem. Omogoča intuitivno upravljanje, zagotavlja posebno učinkovito zaščito pred nepooblaščenimi posegi zaradi prvovrstne zaščite proti vrtnanju in puljenju ter omogoča zaklepanje na obeh straneh. Z njim lahko vrata zaklenete in odklenete z zunanje in notranje strani, tudi ko je na drugi strani vrat vstavljen ključ (funkcija za nujne primere in nevarnost). Temu varnostnemu cilindru je priložena varnostna kartica, ki se uporablja za ponovno naročanje nadomestnih ključev.

# Cilinder ključavnice

## Ponovno naročanje varnostnega cilindra

Standardni cilinder je ob dobavi vgrajen v element. Varnostni cilindri pa se zaradi zaupnosti pošiljajo samostojno v originalni embalaži s pečatom. V embalaži je vedno priložena varnostna kartica. Skrbno jo shranite, ker jo boste potrebovali pri naročanju nadomestnih ključev. Brez varnostne kartice nadomestnega ključa ni mogoče narediti. Če morate naročiti nov ključ in varnostne kartice ne najdete, je treba cilinder zamenjati.

## Menjava cilindra

Pri skoraj vseh elementih, ki jih je mogoče zakleniti in so opisani v teh navodilih za uporabo, lahko cilinder zamenjate sami. Cilindra ne morete zamenjati sami samo pri oknih, ki jih je mogoče zakleniti, pri katerih je profilni cilinder fiksno vgrajen v ročaj. V primeru okvare profilnega cilindra v ročaju se obrnite na tehnično službo monterja.

**1.** Pri zamenjavi cilindra pazite na ravno in navpično prileganje proti krilu. Če želite cilinder odstraniti, z ročnim izvijačem odvijte njegov vijak.



**2.** Nato vstavite ključ v profilni cilinder in ga obrnite za 15–20°. Cilinder lahko zdaj previdno izvlečete.



**3.** Vstavite nov cilinder. V okovju mora cilinder nalegati tako, da se zlahka premika in je čim bolj brez napetosti. Če imate cilinder s stopnjo varnosti 2, se prepričajte, da so deli profilnega cilindra na predvideni strani (zunaj ali znotraj). Zunanja stran je označena.



**4.** S srednje velikim ročnim izvijačem srednje močno zategnite vijak cilindra. Pri vstavljanju cilindra pazite, da ne pritiskate na zunanjo rozeto.

# Nadsvetloba

→ Opis sestavnih delov



# Nadsvetloba

## → Ročaj, ročica, vzvod

### Upravljanje z ročajem

Ročaj lahko namestite na zgornjo, desno ali levo stran nadsvetlobe. Na voljo je tudi različica z dvema ročajema na desni in levi strani nadsvetlobe. V nadaljevanju je prikazan primer upravljanja nadsvetlobe, ki ima ročaj na desni in levi strani. Sistem je mogoče prenesti tudi na druge primere.

### Odpiranje

Ročaja potisnite v desno in levo za 180° v smeri vrtenja. Nadsvetlobo je mogoče odpreti v nagibni položaj.

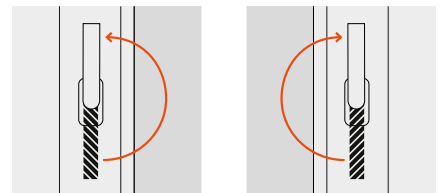

### Zapiranje

Nadsvetlobo, ki je odprta z nagibom, potisnite in jo zaprite. Ročaja potisnite v desno in levo za 180° v smeri zaklepanja. Nadsvetloba je zaprta.

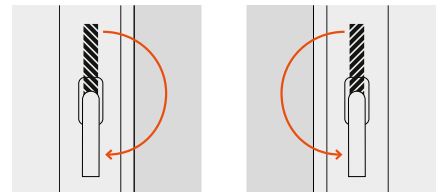

### Upravljanje z ročico

Tukaj si lahko ogledate, kako nadsvetlobo upravljati z ročico.

### Odpiranje

Ročico obrnite od zgoraj navzdol. Med uporabo ročice se nadsvetloba odpre z nagibom.



### Zapiranje

Ročico obrnite od spodaj navzgor. Med uporabo ročice se nadsvetloba zapre.





## Upravljanje z vzvodom

Tukaj si lahko ogledate, kako nadsvetlobo upravljati z vzvodom. Vzvod je lahko montiran fiksno ali pa ga po potrebi obesite in snamete.

### Odpiranje

Vzvod premaknite v prikazani položaj in ga zasučite v smeri odpiranja. Nadsvetloba je odprta z nagibom.

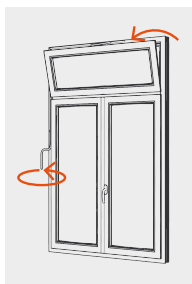

### Zapiranje

Vzvod premaknite v prikazani položaj in ga zasučite v smeri zapiranja. Nadsvetloba se zapre.



## → Čiščenje nagibnega okna z nadsvetlobo

Nadsvetlobo očistite s krpo, navlaženo z blago milnico ali detergentom za pomivanje posode.

Vzdrževanje in pregled nagibnega okna z nadsvetlobo in delov okovja je treba opraviti vsaj enkrat na leto. Varnostno-čistilne škarje morajo biti odprte, nadsvetloba pa mora biti odprta navzdol. Pozor: Zaradi teže težkega elementa obstaja nevarnost poškodb. Zato lahko ta dela opravlja samo usposobljeno osebje. Obrnite se na tehnično službo monterja. Upoštevajte varnostna navodila.

## → Nadsvetloba z motornim pogonom



### Informacije o nadsvetlobi z motornim pogonom

Vse informacije in pomembne napotke glede upravljanja nadsvetlobe z motornim pogonom najdete na spletnem mestu: [finstral.com/manuals](http://finstral.com/manuals).

# Drсни elementi

## → Vzporedna drsna vrata in okna

### Upravljanje

Tukaj si lahko ogledate, kako upravljati vzporedni drsni element. Zagotovite, da boste krilo po celotnem hodu do končnega odprtega/zaprtega položaja počasi vodili z roko.

#### Odpiranje

Ročaj je obrnjen navzdol. Vrata so zaprta. Ročaj obrnite navzgor za 90°. Vrata rahlo prevlecite proti sebi. Krilo se rahlo pomakne proti vam. Spodaj mehanizem slišno izskoči. Krilo potisnite v smeri odpiranja.

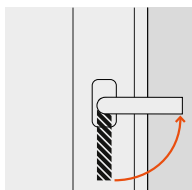

#### Zapiranje

Vrata so odprta. Ročaj je obrnjen za 90°. Zaprite vrata. Mehanizem se zaskoči v končni prislon. Zaprite vrata. Ko so vrata popolnoma zaprta, obrnite ročaj navzdol za 90°. Vrata so zaklenjena.

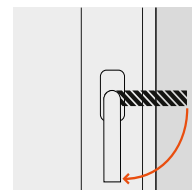

### Prepoznavanje in odpravljanje težav

Če elementa ni mogoče zapreti, si lahko tukaj ogledate možne vzroke in rešitve za težave.

Napaka	Vzrok	Ukrep
Elementa ni mogoče zapreti.	Ročaj je bil obrnjen v zaklenjeni položaj, preden je bil element popolnoma zaprt.	Ročaj obrnite za 90° v smeri odpiranja, da dosežete položaj za odpiranje. Zaprite element in obrnite ročaj za 90° v smeri zapiranja.

## → Vzporedna drsno-nagibna vrata in okna

### Upravljanje

Tukaj si lahko ogledate, kako upravljati vzporedna drsna vrata s funkcijo nagiba. Zagotovite, da boste krilo po celotnem hodu do končnega odprtega/zaprtega položaja počasi vodili z roko.

### Nagib

#### iz zaklenjenega položaja

Ročaj je obrnjen navzdol. Element je zaprt. Ročaj obrnite navzgor za 180°. Element je mogoče nagibno odpreti.

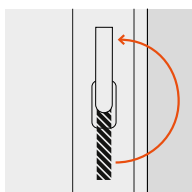

Če želite element ponovno zapreti, potisnite in zaprite z nagibom odprt element ter obrnite ročaj za 180° navzdol. Element je zaprt.

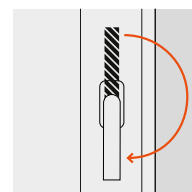

#### iz položaja za odpiranje

Element je odprt. Ročaj je obrnjen za 90°. Potisnite in zaprite element. Ko je element popolnoma zaprt, obrnite ročaj navzdol za 90°. Element je mogoče nagibno odpreti.

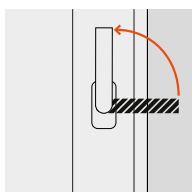

Če želite element iz nagibnega položaja vrniti v položaj za odpiranje: Zaprite element in ročaj obrnite navzdol za 90°. Element je mogoče odpreti.

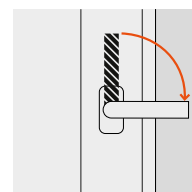

### Vzporedni drsni ali drsno-nagibni element s ključavnico

Zaklepanje in odklepanje je mogoče v nagibnem in zaklenjenem položaju.

#### Zapah

Obrnite ključ za 180° v smeri zaklepanja.

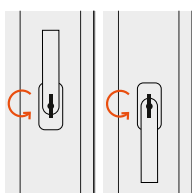

#### Odklepanje

Obrnite ključ za 180° v smeri odklepanja.

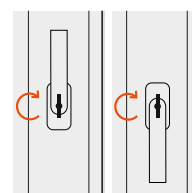

### Prepoznavanje in odpravljanje težav

Če elementa ni mogoče zapreti, si lahko tukaj ogledate možne vzroke in rešitve za odpravljanje težave.

Napaka	Vzrok	Ukrep
Elementa ni mogoče zapreti.	Ročaj je bil obrnjen v zaklenjeni položaj, preden je bil element popolnoma zaprt.	Ročaj obrnite za 90° v smeri odpiranja, da dosežete položaj za odpiranje. Zaprite element in obrnite ročaj za 90° v smeri zapiranja.

# Drсни elementi

## → Dvižno-drсна vrata in okna FIN-Slide

### Opis sestavnih delov

Tukaj si lahko ogledate dvižno-drсна vrata FIN-Slide z opisom posameznih sestavnih delov.



### Mehko zaustavljanje

Funkcija mehkega zaustavljanja zagotovi, da se med zapiranjem dvižno-drсни element tik pred popolnim zaprtjem upočasni in ga je treba nežno zapreti ročno. To preprečuje, da bi se element poškodoval zaradi prehitrega zapiranja.

### Štiridelna vrata FIN-Slide s prostim sredinskim delom

Upravljanje štiridelnih dvižno-drčnih vrat s prostim sredinskim delom je enako upravljanju drsno-dvižnih vrat brez prostega sredinskega dela. Upoštevajte, da je pri tej različici treba pri odpiranju najprej odpreti glavno krilo, pri zapiranju pa najprej zapreti drugo krilo.



### Upravljanje z ročajem

Tukaj lahko preberete vse informacije, ki so pomembne za upravljanje dvižno-drsnega elementa FIN-Slide. Zagotovite, da boste krilo po celotnem hodu do končnega odprtega/zaprtega položaja počasi vodili z roko. Pri spuščanju krila dvižno-drčnih vrat bodite še posebej previdni, da pod njim ni delov telesa ali predmetov.

#### Odpiranje

Ročaj obrnite navzdol za 180°. Dvižno-drсни element se dvigne in ga je mogoče odpreti.

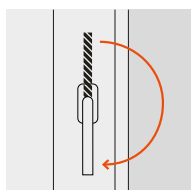

#### Zapiranje

Element popolnoma zaprite. Nato obrnite ročaj navzgor za 180°. Dvižno-dršno krilo se spusti. Element je popolnoma zaprt.

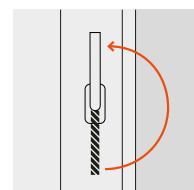

### Zaklenjen položaj za prezračevanje skozi režo

Rahlo odprite drsno krilo (za približno 1 cm) in obrnite ročaj navzgor za 180°. Element je rahlo odprt in ostane zaklenjen v tem položaju.

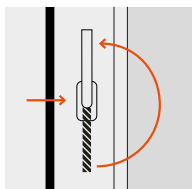

Če želite element zapreti ali ga dodatno odpreti, obrnite ročaj navzdol za 180°. Element je mogoče ponovno upravljati.

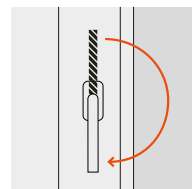

### Dvižno-drsna vrata s ključavnico

Dvižno-drsna vrata s ključavnico lahko zaklenete in odklenete s profilnim cilindrom in ključem.

#### Zapah

Obrnite ključ za 180° v smeri zaklepanja.

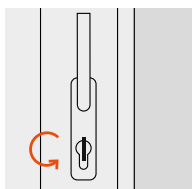

#### Odklepanje

Obrnite ključ za 180° v smeri odklepanja.

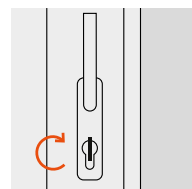

### Upravljanje s prijemalnim utorom ali prijemalno letvijo

Dvižno-drsna vrata imajo na zunanji strani prijemalni utor ali prijemalno letvijo. Z obema je mogoče povsem preprosto ročno upravljati. Zagotovite, da boste krilo po celotnem hodu do končnega odprtega/zaprtega položaja počasi vodili z roko.



Prijemalni utor



Prijemalna letvija



# Drсни elementi

## → Drsna vrata in okna FIN-Scroll

### Opis sestavnih delov

Tukaj je prikazano drsno okno FIN-Scroll z vsemi pomembnimi sestavnimi deli.



### Upravljanje z ročajem

Tukaj si lahko ogledate, kako upravljati drsni element FIN-Scroll z enim ročajem. Zagotovite, da boste krilo po celotnem hodu do končnega odprtega/zaprtega položaja počasi vodili z roko.

#### Odpiranje

Ročaj je obrnjen navzdol. Element je zaprt. Ročaj obrnite navzgor za 90°. Element je mogoče odpreti.

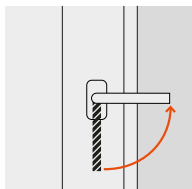

#### Zapiranje

Odprti element popolnoma zaprite. Ročaj obrnite navzdol za 90°. Element je zaprt.

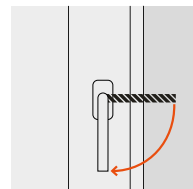

## Upravljanje z ročajem v obliki loka

Tukaj si lahko ogledate, kako upravljati drsni element FIN-Scroll z ročajem v obliki loka. Zagotovite, da boste krilo po celotnem hodu do končnega odprtega/zaprtega položaja počasi vodili z roko.

### Položaj za odpiranje

Zapah je usmerjen navzdol za 45° glede na vodoravni položaj. Element je zaklenjen. Zapah obrnite navzgor za 90°. Element je mogoče odpreti.

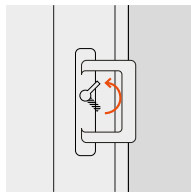

### Zapiranje

Odprti element popolnoma zaprite. Zapah obrnite navzdol za 90°. Element je zaklenjen.

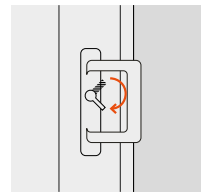

## Upravljanje z ročajem v obliki loka s ključavnico

Drсни element FIN-Scroll z ročajem v obliki loka s ključavnico lahko zaklenete in odklenete s profilnim cilindrom in ključem.

### Zapah

Obrnite ključ za 180° v smeri zaklepanja.

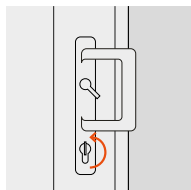

### Odklepanje

Obrnite ključ za 180° v smeri odklepanja.

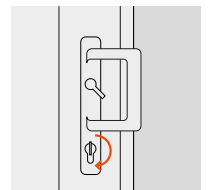

## Upravljanje s prijemalnim utorom

Prijemalni utor na zunanji strani lahko zlahka upravljate z roko. Zagotovite, da boste krilo po celotnem hodu do končnega odprtega/zaprtega položaja počasi vodili z roko.



# Drсни elementi

## → Zložljiva vrata FIN-Fold

### Opis sestavnih delov

Tukaj so prikazana tridelna zložljiva vrata FIN-Fold z vsemi pomembnimi sestavnimi deli.



## Upravljanje

Tukaj si lahko ogledate, kako upravljati zložljiva vrata FIN-Fold. Pri upravljanju zložljivih vrat na splošno vedno pazite, da z njimi ravnete s počasnimi gibi. Priporočljiva je večja previdnost za preprečevanje poškodb zaradi ukleščanja.

### Zložljiva 2 + 2-delna vrata

#### Položaj za odpiranje

Ročaj je obrnjen navzdol. Zložljiva vrata so zaprta. Ročaj obrnite navzgor za 90° in potegnite ročaj, da popolnoma zaprete sistem zložljivih vrat. Ko je sistem zložljivih vrat rahlo odprt, jih lahko z drugo roko pomagata pomikati. Enak postopek ponovite z drugim sistemom zložljivih vrat.

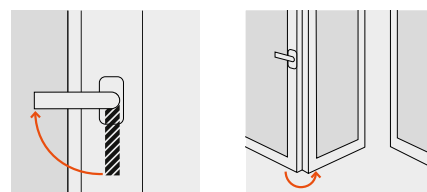

#### Zaklenjen položaj

Pri zapiranju najprej z obema rokama potegnite enega od zložljivih sistemov proti sredini. Nato s pritiskom na ročaj popolnoma zaprite zložljivi sistem. Ročaj obrnite navzdol za 90°. Enak postopek ponovite tudi z drugim zložljivim sistemom.

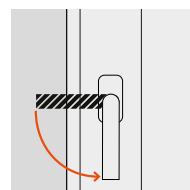

### Zložljiva 3-delna vrata

#### Položaj za odpiranje

Zložljiva vrata so zaklenjena. Ročaj krila, ki se odpira prvo, obrnite navzgor za 90°. Krilo, ki se odpira prvo, popolnoma odprite za 180°, dokler se ne zaskoči pri drugem krilu. Zdaj obrnite drugi ročaj v položaj za odpiranje in potegnite ročaj, da zložljivi sistem potisnete ob stran. Z drugo roko jih lahko pomagata pomakniti.

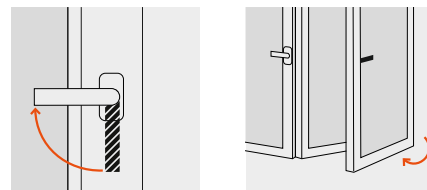

#### Zaklenjen položaj

Za zapiranje ponovite postopek odpiranja v obratnem vrstnem redu.

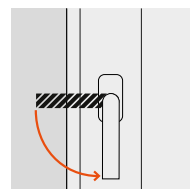

# Prezračevanje

## → Splošna navodila

### **Zakaj moram prezračevati?**

Gospodinjstvo s tremi do štirimi osebami samo z dihanjem, kuhanjem, kopanjem ali sobnimi rastlinami vsak dan proizvede več litrov vode. Če vlaga ne more uhajati iz prostorov, se zbira na stenah in oknih. Nastane kondenzat, ki je odlično gojišče za plesen. Da bi izboljšali bivalno ugodje in preprečili nabiranje kondenzata, je treba prostore redno prezračevati. Tako se izognete previsoki vlagi in nastajanju plesni. Zdravstvenih težav pa ne povzroča samo previsoka, temveč tudi prenizka vlaga v prostoru. Tudi pri nizki vlagi v prostoru je zato priporočljivo prezračevanje, da bi preprečili suh zrak v notranjih prostorih.

### **Kako pravilno prezračujem?**

Okna Finstral zaradi kakovostne izdelave zelo dobro tesnijo bivalni prostor, s čimer zagotavljajo visoko toplotno in zvočno izolacijo. Priporočamo, da zjutraj vsaj enkrat na dan za 15 minut popolnoma odprete okna (hitro prezračevanje). Tako hlape in vlago odstranimo iz prostorov, izgube sobne toplote pa so majhne. V tem kratkem času se stene in pohištvo še ne ohladijo. V hiši z več povezanimi nadstropji se topel zrak dviga v zgornja nadstropja. Zato je treba pogosteje prezračevati prostore v zgornjih nadstropjih.

### **Idealna temperatura in vlažnost v prostoru**

Idealna temperatura v bivalnih prostorih je 20 stopinj Celzija. Optimalna vlažnost v prostoru je med 40 % in 60 %. Vlažnost zraka lahko izmerite s preprostim higrometrom.

### **Novogradnja**

Sveži gradbeni materiali sproščajo vlago – tako imenovano preostalo gradbeno vlago. Zato je že od začetka pomembno redno prezračevanje novogradenj tri- do štirikrat na dan za 10 do 15 minut.

### **Sanacija in zamenjava oken**

Pri zamenjavi oken poskrbite, da bodo nova okna in vrata bolj tesnila in zagotavljala boljšo izolacijo. To pomeni: Redno je treba prezračevati. Vendar pa ne skrbite – izguba energije zaradi pogostejšega prezračevanja je veliko manjša od dodatne porabe energije, ki so jo povzročala stara in netesna okna in vrata.



## Načini prezračevanja

### Hitro prezračevanje

Prostore lahko hitro prezračite tako, da popolnoma odprete okno.

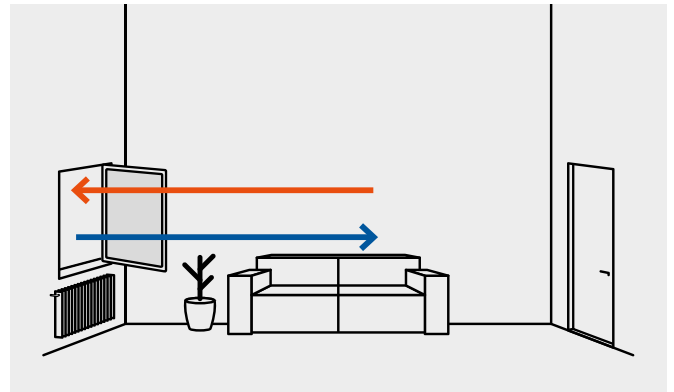

### Navzkrižno prezračevanje

Ko hkrati odprete okna in vrata, da nastane prepih, to imenujemo navzkrižno prezračevanje. Upoštevajte, da lahko pri navzkrižnem prezračevanju nastane močan prepih, ki lahko sunkovito zapre vrata in okna.

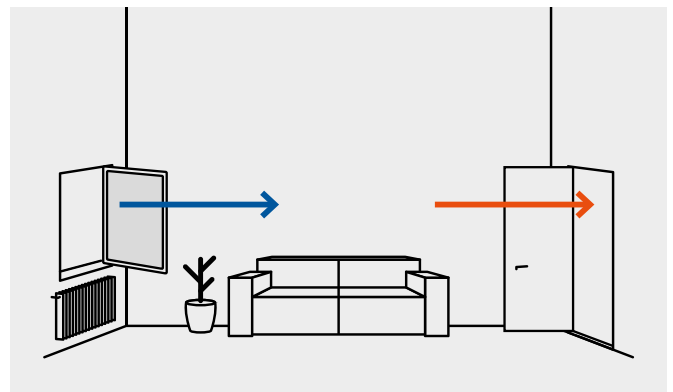

### Trajno prezračevanje

Če je okno odprto z nagibom, uporabljate trajno prezračevanje. Vendar v tem primeru prezračevanje ni tako učinkovito kot pri drugih dveh načinih, pri katerih se v kratkem času v notranjost dovede veliko svežega zraka. Če okna odprete v nagibni položaj, lahko tudi delno prezračite prostore. Vendar pazite: V prostorih z višjo vlažnostjo (kuhinja, kopalnica, spalnica) oken ni priporočljivo odpirati v nagibni položaj pri temperaturah pod lediščem. Tako preprečite, da bi hladni zunanji zrak ohladil stene ob oknih, zaradi česar bi se v njih nabirala vlaga in nastajala plesen. Okna in vrata, odprta z nagibom, ne zagotavljajo zaščite pred vlomom.

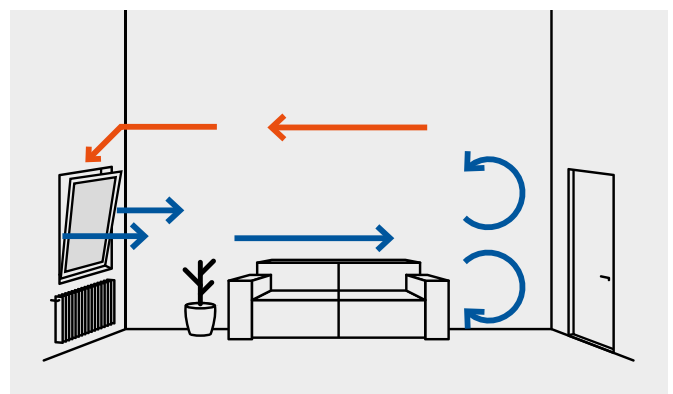

# Prezračevanje

## → Nagibno odpiranje za prezračevanje poleti in pozimi

### Opis

Z nagibnim odpiranjem za prezračevanje poleti in pozimi lahko s kljuko nastavite širino odprtine nagiba: poleti do 17 cm, pozimi do 4 cm (odvisno od velikosti okna). Potrebna ročica je v zgornjem vogalu okna na strani ročaja.

### Nastavitev nagibnega odpiranja za prezračevanje pozimi

Če želite nastaviti nagibno odpiranje za prezračevanje pozimi, naredite naslednje.

**1.** Popolnoma odprite okno. Ročica za nagibno prezračevanje pozimi je nameščena na zgornjem delu okvirja.



**2.** Zgornji del ročice iztegnite v vodoravni smeri in ga držite v tem položaju.

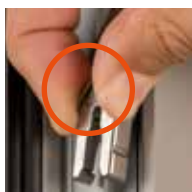

**3.** Ko je zgornji del vzvoda iztegnjen, ročico obrnite navzgor za 180°. Slišno se zaskoči.



**4.** Zaprite in nagibno odprite okno. Nastavljeno je nagibno odpiranje za prezračevanje pozimi.



### Nastavitev nagibnega odpiranja za prezračevanje poleti

Če želite nastaviti nagibno odpiranje za prezračevanje poleti, naredite naslednje.

**1.** Popolnoma odprite okno.



**2.** Zgornji del ročice iztegnite v vodoravni smeri in ga držite v tem položaju.

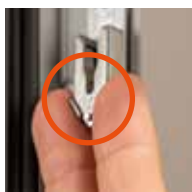

**3.** Ko je zgornji del vzvoda iztegnjen, ročico obrnite navzdol za 180°. Slišno se zaskoči.



**4.** Zaprite in nagibno odprite okno. Nastavljeno je nagibno odpiranje za prezračevanje poleti.



## → Dvostopenjsko odpiranje z vrtenjem

### Funkcija dvostopenjskega odpiranja z vrtenjem

Pri zelo visokih ali individualno oblikovanih oknih nagibno odpiranje morda ne bo mogoče. Rešitev ponuja dvostopenjsko odpiranje z vrtenjem. Namesto običajne navpične nagibne prezračevalne odprtine tukaj prezračevanje poteka prek vodoravnega, fiksnega vrtljivega odpiranja.



#### Položaj za vrtljivo odpiranje

Ročaj obrnite v smeri odpiranja za 180°. Nato nežno povlecite ročaj. Element se rahlo odpre. Obrnite ročaj za 180° v smeri zaklepanja, da fiksirate dvostopenjsko odpiranje z vrtenjem.

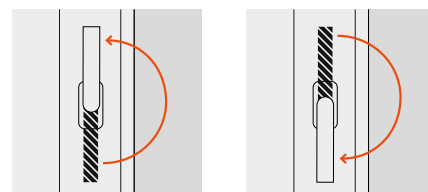

#### Zaklenjen položaj

Ko je element v fiksnem položaju dvostopenjskega odpiranja z vrtenjem, obrnite ročaj za 180° v smeri odpiranja. Element popolnoma zaprite, tako da okvir popolnoma obdaja okvir krila. Nato obrnite ročaj v smeri zapiranja za 180°. Element je zaklenjen.

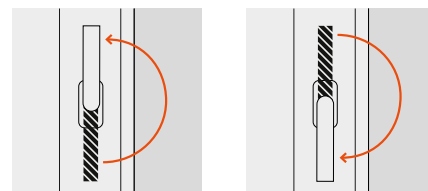

## → Položaj za prezračevanje skozi režo

### Funkcija odprtine za prezračevanje skozi režo

Pri odprtini za prezračevanje skozi režo je mogoče nagibno prezračevalno loputo odpreti do širine 5 mm pri položaju ročaja do 135°.

#### Prezračevanje skozi nagibno prezračevalno loputo

Bolj ko ročaj od položaja za odpiranja obračate navzgor (pod kotom 90°), bolj se odpira nagibna prezračevalna loputa.

#### Nagibno odpiranje

Če ročaj obrnete naprej v nagibni položaj (kot 180°), lahko okno normalno odprete v nagibni položaj.



Prezračevanje z  
nagibom



Nagibno odpiranje

# Prezračevanje

## → Okenski prezračevalnik PassiveVent Mini

### Varnostna navodila

Če imate okenski prezračevalnik PassiveVent Mini ali PassiveVent Midi, upoštevajte naslednja varnostna navodila.

- Volumski pretok lahko vpliva na profilno geometrijo, profilni sistem ali blokiranje prostora žleba z deli okovja.
- Prepričajte se, da so prezračevalne poti proste. Poskrbite, da lahko zrak neovirano vstopa in izstopa skozi odprtine za vhod in izhod zraka. Nad odprtinami ne smejo viseti nobeni tekstilni, papirnati ali podobni predmeti. Ne postavljajte nobenih predmetov pred napravo ali ob njo in ne vstavljajte nobenih predmetov v odprtine naprave.
- V izrednih vremenskih razmerah so mogoče naslednje okvare: kondenzacija (gre za fizikalni učinek in ne za napako), omejitve delovanja ali povečan hrup.
- Okenski prezračevalniki lahko glede na zunanje razmere pomagajo razvlaževati stanovanje, vendar pa niso primerne za ciljno razvlaževanje (npr. sušenje novogradenj ali prekrivanje napak gradbenega objekta).
- V primeru nesreče je treba prezračevalnik prelepiti ali ga zapreti, če je ta možnost na voljo.

### Opis sestavnih delov

Okenski prezračevalnik PassiveVent Mini je nameščen ob strani okvirja, kjer so tečaji. Z izbirno vrtljivo ključavnico lahko ročno odprete ali zaprete dovod zraka. Vendar to ne zagotavlja popolnega tesnjenja.

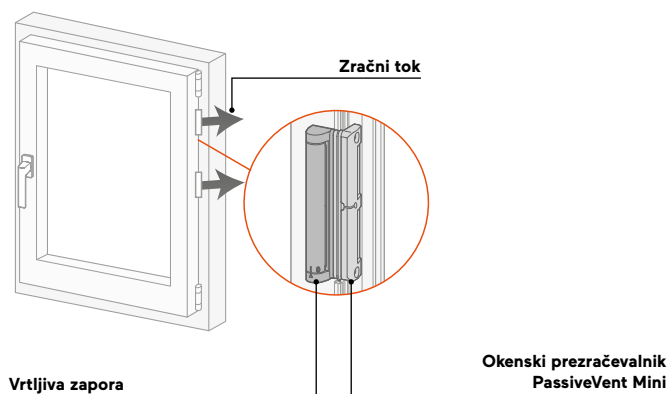

### Upravljanje

Tukaj si lahko ogledate, kako upravljati z okenskim prezračevalnikom PassiveVent Mini.

#### Odpiranje

Mehanizem obrnite tako, da puščica kaže na »«. Omogočen je pretok zraka.

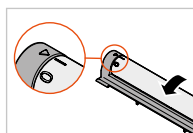

#### Zapiranje

Loputo obrnite v loku, tako da puščica kaže na »0«. Vrtljni mehanizem je zaprt.

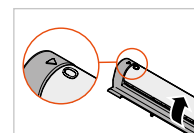

## → Okenski prezračevalnik PassiveVent Midi

### Varnostna navodila

Če imate okenski prezračevalnik PassiveVent Midi, upoštevajte varnostna navodila na prejšnji strani (v razdelku »Okenski prezračevalnik PassiveVent Mini«).

### Opis sestavnih delov

Okenski prezračevalnik PassiveVent Midi se namesti zgoraj na sredini okvirja ali krilnega okvirja. Okenski prezračevalnik PassiveVent Midi je lahko po želji opremljen s sistemom za nadzor vlage ali z modulom za zvočno izolacijo in sistemom za nadzor vlage.

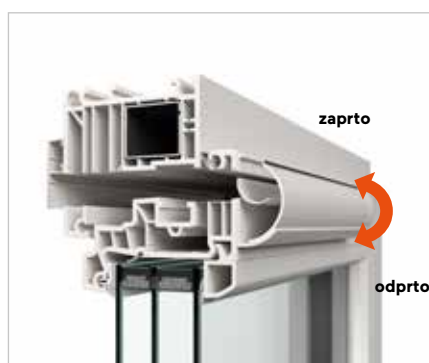

Okenski prezračevalnik PassiveVent Midi s sistemom za nadzor vlage ali brez njega

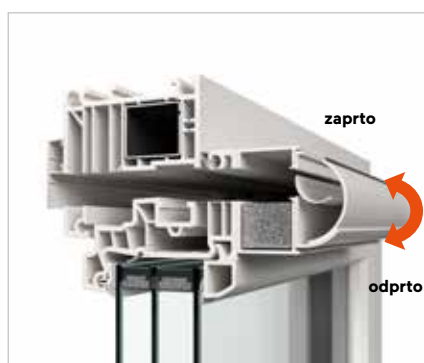

Okenski prezračevalnik PassiveVent Midi s sistemom za nadzor vlage in modulom za zvočno izolacijo

### Upravljanje

Z ročico odprite in zaprite zaporno loputo.

## → Čiščenje in vzdrževanje okenskega prezračevalnika PassiveVent

- Ne uporabljajte agresivnih čistilnih sredstev ali čistilnih sredstev na osnovi topil ali predmetov z ostrimi robovi, saj lahko poškodujejo površino ohišja.
- Prezračevalnika nikoli ne čistite z visokotlačnim čistilnikom ali napravo za čiščenje s paro.
- Prezračevalnik čistite večkrat letno v rednih časovnih presledkih.
- Površino očistite s krpo, navlaženo z blago milnico ali blagim detergentom.
- Po potrebi očistite tudi okenski prezračevalnik in prezračevalne poti.

# Prezračevanje

## → Prezračevalno krilo Vent

### Opis sestavnih delov

Na sliki je prikazano prezračevalno krilo Vent od zunaj. Ni razvidno, ali je krilo na notranji strani odprto ali ne.



Lamele prezračevalnega krila Vent

### Upravljanje

V nadaljevanju si lahko ogledate, kako upravljati prezračevalno krilo Vent.

#### Odpiranje

Ročaj obrnite v smeri odpiranja za 90°. Vrata prezračevalnega krila je mogoče odpreti.

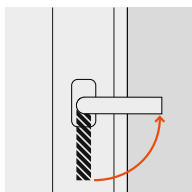

#### Zapiranje

Pravilno zaprite odprta vrata prezračevalnega krila. Ročaj obrnite v smeri zapiranja za 90°. Vrata so zaklenjena.

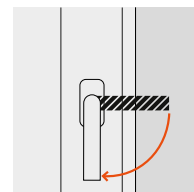

#### Nagibni položaj

Nagibni položaj ni mogoč.



# Zaščita pred mrčesom

## → Rolo/plise komarnik

### Varnostna navodila

Naslednja varnostna navodila veljajo za rolo/plise komarnike in okvir komarnikov.

- Komarnik uporabljajte samo za predvideno uporabo.
- Komarnik ščiti pred mrčesom pri odprtih oknih in vratih. Zaščita pred mrčesom ni primerna kot pripomoček za vzpenjanje ali za zaščito pred padcem. Zaprta zaščita pred mrčesom ne ščiti pred padcem skozi okno ali vrata.
- Pri odpiranju, zapiranju, odstranjevanju, vstavljanju, čiščenju in vzdrževanju zaščite pred mrčesom obstaja nevarnost padca. Ne nagibajte se skozi okno.
- V primeru zmrzali lahko zaščita pred mrčesom zamrzne. Zaščite pred mrčesom ne pomikajte na silo. Zaščite pred mrčesom ne uporabljajte, če je zamrznjena. Po odmrznitvi je uporaba znova mogoča.
- Komarnik ne sme biti dodatno obremenjen.
- Premikanje komarnika ne sme biti ovirano. Prepričajte se, da na območju pomika ni ovir in da so vodila prosto prehodna.
- Ljudje, otroci in živali se lahko po nesreči zaletijo v komarnik in ga poškodujejo.
- Ne udarjajte proti komarniku ali po njem.
- Zaščita pred mrčesom zagotavlja samo zaščito pred mrčesom in drobnimi živalmi. Če je hitrost vetra večja od 20 km/h, je treba zaščito pred mrčesom uvleči. Premično zaščito pred mrčesom je treba vedno pomikati s počasnimi gibi.

### Upravljanje

Tukaj si lahko ogledate vse o pravilnem upravljanju rolo/plise komarnika.

#### Rolo komarnik za okna

Rolo komarnik je mogoče navpično navijati navzgor in navzdol.

Če želite spustiti rolo, povlecite vrvico na sredini. Z obema rokama primite stranska prijemalna utora in v končnem položaju pritisnite zaključno letev rahlo navzdol, dokler ne zaslišite klika.

Če želite rolo odkleniti, rahlo pritisnite zaključno letev od zgoraj navzdol. Rolo držite za vrvico in ga z vrvico nadzorovano pomaknite navzgor.

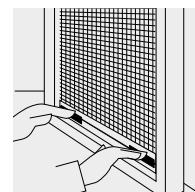

#### Rolo komarnik za vrata

Bočno drsni rolo komarnik je na dnu opremljen z vodilom in mrežo, ki jo je mogoče poljubno in brezstopenjsko vodoravno prestavljati. Če želite rolo odpreti, zaključno letev povlecite rahlo v stran (v vodoravni smeri).

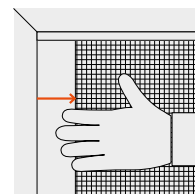

#### Plise komarnik za vrata

Če želite rolo odpreti, zaključno letev potisnite rahlo v stran (v vodoravni smeri).

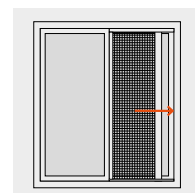

# Zaščita pred mrčesom

## → Okvir komarnika

### Varnostna navodila

Upoštevajte varnostna navodila, ki jih najdete na prejšnji strani (v razdelku Rolo/plise komarniki).

### Razlike med tipi 1, 2 in 3

Podjetje Finstral ponuja tri različne tipe komarnikov. V nadaljevanju si lahko ogledate pregled:

Tip 1	Tip 2	Tip 3
Na zgornjem in spodnjem okvirju komarnika sta dva nosilca. Ob strani je oprijemalo.	Na spodnjem okvirju komarnika sta dva fiksna nosilca. Na vsakem od stranskih robov sta na isti višini nameščena gibljivi, vrtljivi nosilec in oprijemalo.	Steklena vrata: Na desni strani okvirja komarnika so trije pritrdilni elementi. Na levi strani je na notranji strani oprijemalo, na zunanji strani pa ročaj za zapiranje.

### Uporaba tipa 1

Tukaj si lahko ogledate, kako vstaviti in odstraniti fiksni komarnik tipa 1 za okna iz plastike.

#### Vstavljanje okvirja komarnika (tip 1)

Fiksni komarnik namestite na dnu in ga potisnite navzgor, dokler se ne zaskoči v okenski okvir. Okvir komarnika pritrdite z nosilci (zgoraj in spodaj).



Nosilec



Oprijemalo

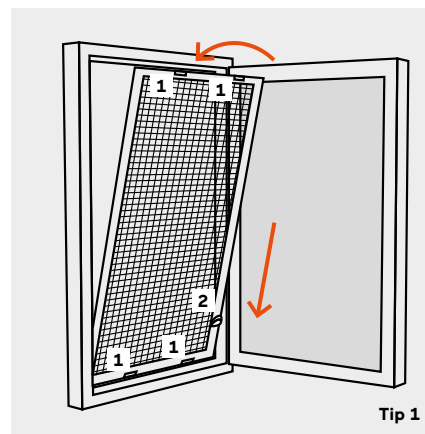

Tip 1

#### Odstranjevanje okvirja komarnika (tip 1)

Okvir komarnika s spodnjim stranskim oprijemalom povlecite navznoter in sprostite oba spodnja nosilca. Držite komarnik in sprostite zgornja nosilca tako, da okvir povlečete navzdol in proti sebi.

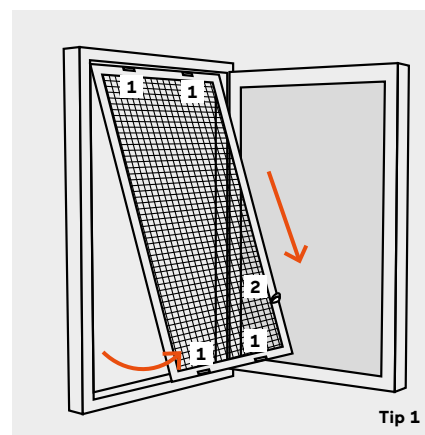

Tip 1

## Uporaba tipa 2

Tukaj si lahko ogledate, kako vstaviti in odstraniti fiksni komarnik tipa 2 za okna iz plastike.

### Vstavljanje okvirja komarnika (tip 2)

Okvir držite za obe oprijemali in ga skozi okensko odprtino diagonalno napeljite navzven. Spustite ga tako, da se pritrdita dva nosilca na dnu okenskega okvirja, in okvir komarnika povlečete proti okenskem okvirju. Če ga želite pritrditi, obrnite oba premična nosilca ob strani.



2

Oprijemalo

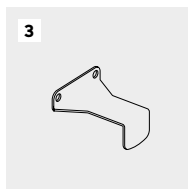

3

Nosilec (kavelj)

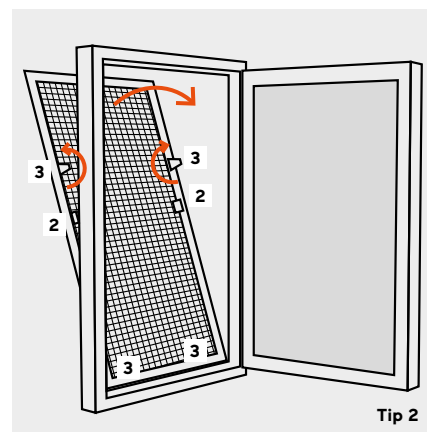

Tip 2

### Odstranjevanje okvirja komarnika (tip 2)

Sprostite oba gibljiva nosilca. Okvir komarnika primite za oprijemali na obeh straneh in ga previdno potisnite navzven. Okvir komarnika skozi okensko odprtino diagonalno napeljite navzven.

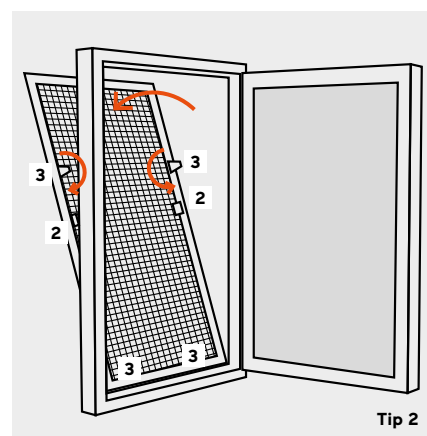

Tip 2

# Zaščita pred mrčesom

## → Okvir komarnika

### Uporaba tipa 3

Tukaj si lahko ogledate, kako vstaviti in odstraniti fiksni komarnik tipa 3 za steklena vrata iz plastike.

#### Vstavljanje okvirja komarnika (tip 3)

Na okvir vrat so nameščeni trije tečaji. Okvir komarnika primite ob strani z obema rokama in tri stranske pritrdilne elemente vstavite v tri tečaje od zgoraj navzdol. Pazite, da komarnika ne premikate poševno, temveč navpično navzdol. Komarnik lahko od zunaj odpirate in zapirate z ročajem, od znotraj pa z prijemalom.

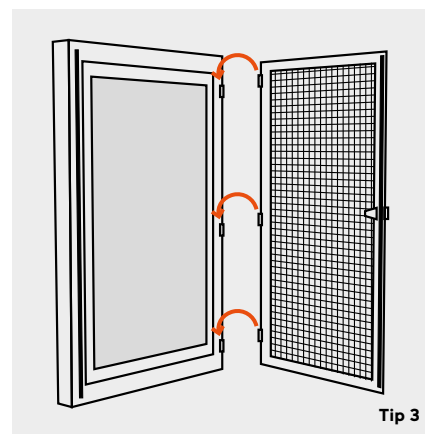

#### Odstranjevanje okvirja komarnika (tip 3)

Odprite komarnik in ga z obema rokama primite ob strani. Previdno ga dvignite navzgor, tako da se trije pritrdilni elementi sprostijo s tečajev. Prepričajte se, da okvirja komarnika ne dvigujete poševno, temveč navpično navzgor.

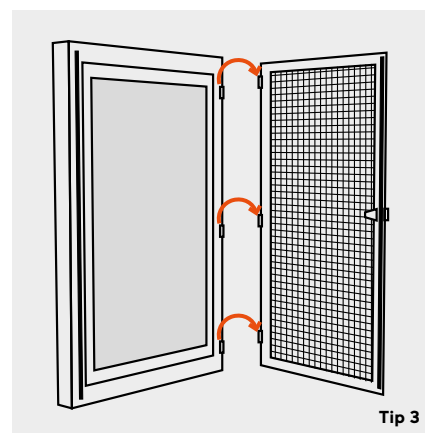

## → Čiščenje

Mrežo pregledajte vsaj dvakrat letno, enkrat spomladi in enkrat jeseni. Mrežo lahko čistite s sesalnikom ali z mlačno vodo in mehko krpo. Ne uporabljajte topil, amonijaka ali ogljikovodikov. Počakajte, da se mreža popolnoma posuši, preden jo navijete. Če se tkanina sprosti iz nosilca, jo lahko z obema rokama primete na obeh straneh in jo ponovno vpnete.

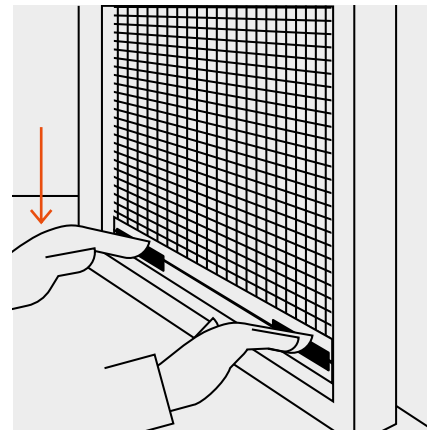

Na spodnjem delu drsnega vodila ne sme biti nobene grobe umazanije. Če na vodilu ostanejo vejice ali listi, obstaja nevarnost, da jih ob odpiranju zaščite pred mrčesom uvleče v mehanizem in se tam zataknejo. Zato morate tkanino in drsno vodilo redno čistiti s sesalnikom na nizki stopnji.

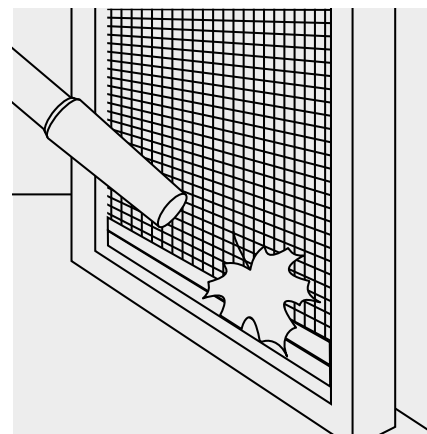

# Rolete

## → Varnostna navodila

- Rolete uporabljajte samo za predvideno uporabo.
- Rolete so oprema, ki na vratih ali oknih deluje kot zastor in zaščita pred soncem. Zato niso primerne kot pripomoček za vzpenjanje ali zaščito pred padcem. Zaprte rolete ne morejo preprečiti padca skozi okno ali vrata.
- Pri odpiranju, zapiranju, čiščenju ali vzdrževanju rolet obstaja nevarnost padca. Ne nagibajte se skozi okno.
- Zaradi trdne konstrukcije so rolete težek element. Če pri upravljanju niste previdni, obstaja nevarnost poškodb.
- Ob močnem vetru zaprite okna. Poskrbite, da med vašo odsotnostjo ni prepiha. Spuščene rolete ob odprtih oknih ne prenesejo vsakršne vetrne obremenitve. Upoštevajte, je navedena obremenitev zaradi vetra mogoča samo pri zaprtih oknih.
- Pri uporabi rolet za zaščito pred soncem je priporočljivo, da rolet ne zaprete povsem in tako omogočite pretok zraka.
- V primeru zmrzali lahko rolete zamrznejo. Z roletami ne ravnajte s silo. Rolet ne zapirajte in odpirajte, če so zamrznjene. Po odmrznitvi je uporaba znova mogoča.
- Rolet med spuščanjem ne ovirajte. Prepričajte se, da na območju pomika rolet ni ovir, ljudi ali živali in da so vodila rolet prosto prehodna.
- Pri odpiranju ali zapiranju rolet obstaja nevarnost poškodb. Ne segajte na območje pomika rolet ali v vodilo rolet. Prepričajte se, da med upravljanjem rolet na območju njihovega pomikanja ni oseb ali živali. Rolet ne dvigujte brez uporabe predvidene pogonske enote. To lahko povzroči motnje delovanja.
- Ne uporabljajte rolet, če jih je treba nastaviti ali so potrebne popravila.
- Za odpravljanje težav ali popravila se obrnite samo na usposobljeno tehnično osebje.
- Preprečite, da bi se v napravo lahko ujela oblačila, predmeti ali deli telesa.
- Rolete ne smejo biti dodatno obremenjene.
- Rolet ne dvigajte in spuščajte z roko.
- Dodatni napotki za rolete z elektromotornim pogonom in samodejnim upravljanjem:
  - Če imate na vratih, ki predstavljajo edini dostop na balkon ali teraso, nameščene rolete s samodejnim upravljanjem s senzorjem, obstaja nevarnost, da se samodejno zaprejo, medtem ko ste zunaj. Ko ste na balkonu ali terasi, izklopite samodejno upravljanje, s čimer preprečite, da bi se zaklenili.
  - Če obstaja nevarnost zmrzali, pri roletah z elektromotornim pogonom izklopite samodejno upravljanje. Izjema: Pogonske enote za rolete, ki so opremljene z zaščito pred preobremenitvijo ali sistemom za zaznavanje ovir.
  - Zlasti na območjih s pogostimi izpadi električnega omrežja priporočamo uporabo zasilnega napajanja. Tako lahko preprečite nepravilno delovanje rolete zaradi izpada električne energije.
  - Ne dovolite, da bi se otroci ali živali igrali z upravljalnimi elementi, npr. daljinskimi upravljalniki ali stikali rolet. Daljinske upravljalnike hranite zunaj dosega otrok in živali.

## → Upravljanje s trakom

- Med spuščanjem rolet zadnjo tretjino premikajte počasi. Rolete se ob koncu pomika ne smejo sunkovito zaustaviti. Tudi pri dviganju rolet zadnjo tretjino premikajte počasi. Trak za upravljanje rolet se samodejno navije v navijalnik traku. Med dviganjem/spuščanjem rolet traku nikoli ne izpustite in z njim nikoli ne ravnajte sunkovito.
- Trak za rolete iz navijalnika traku vedno vlecite enakomerno in v navpični smeri. V nasprotnem primeru se lahko trak razvleče ali zatakne in povzroči motnje v delovanju rolet.

## → Stensko stikalo

V zgornjem in spodnjem končnem položaju se elektromotor samodejno izklopi. Na voljo so različne izvedbe stikal.

### Vrtljivo stikalo ali stikalo s tipkami

Ko pri stikalu s tipkami pritisnete ustrezno tipko (gor/dol) in jo pridržite ali ko pri vrtljivem stikalu stikalo zavrtite in pridržite (levo/desno), se roleta premakne v izbrano smer. Rolete ustavite tako, da spustite tipko ali vrtljivo stikalo obrnete nazaj. Ko element med gibanjem navzgor in navzdol doseže končni položaj, je treba vrtljivo stikalo ali stikalo s tipkami prestaviti v začetni položaj, da izklopite napajanje motorja.

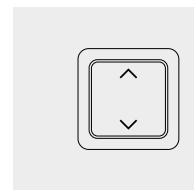
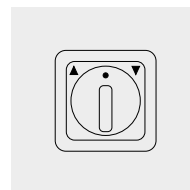

### Zaskočno stikalo

Ko pritisnete ustrezno tipko (gor/dol) ali zavrtite vrtljivo stikalo (levo/desno), se rolete premaknejo v izbrano smer. Rolete se ustavijo, ko pritisnete tipko za zaustavitev ali tipko za pomik v nasprotno smer (odvisno od različice stikala) ali ko vrtljivo stikalo obrnete v nasprotno smer.

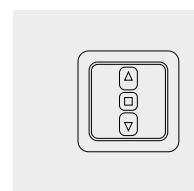

# Rolete

## → Brezžični daljinski upravljalnik »A«

### Upravljanje z daljinskim upravljalnikom »A«

Tukaj si lahko ogledate, kako upravljati rolete z daljinskim upravljalnikom »A«. Za element lahko programirate do devet daljinskih upravljalnikov.

#### 1-kanalni daljinski upravljalnik

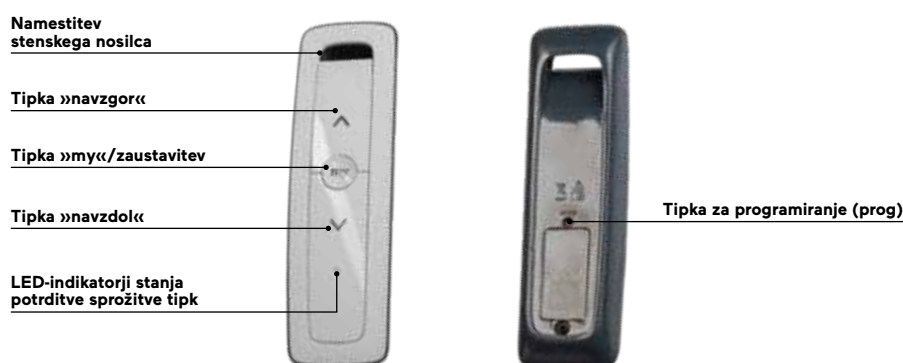

#### 5-kanalni daljinski upravljalnik

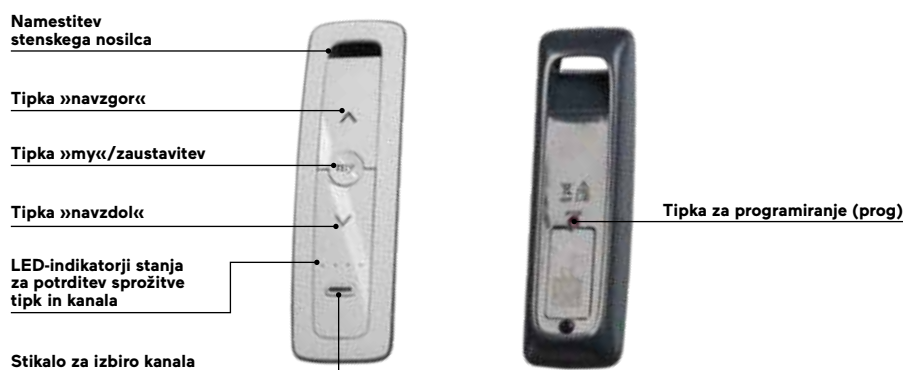

#### Kanali 5-kanalnega daljinskega upravljalnika

Na voljo je pet različnih kanalov. Ko pritisnete stikalo za izbiro kanala, si lahko ogledate, na katerem kanalu ste. Prvi štiri kanali so označeni s posameznimi LED-indikatorji. Peti kanal prepoznate po tem, da svetijo vsi štiri LED-indikatorji. Kanal lahko spremenite tako, da ponovno pritisnete stikalo za izbiro kanala.

Svetlobna shema  
LED-indikatorjev stanja

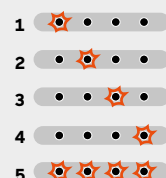

#### Isti kanal – več elementov

Na istem kanalu lahko programirate več motoriziranih elementov. Na kanalu 1 lahko na primer shranite in upravljate dve roleti, na kanalu 2 pa tri druge rolete.



### Doseg

Doseg daljinskih upravljalnikov je do 40 metrov in je odvisen od tega, ali je komunikacijska pot med elementom in daljinskim upravljalnikom prosta ali jo prekinjajo ovire (stene itn.). Manj ko je ovir med daljinskim upravljalnikom in elementom, dlje seže signal.

### Upravljanje

Če imate 5-kanalni daljinski upravljalnik, se pred upravljanjem s pritiskom na stikalo za izbiro kanala prepričajte, da je izbran pravilen kanal, v katerem je shranjen element, ki ga želite upravljati.

### Tipki »navzgor« in »navzdol«

S kratkim pritiskom tipke »navzgor« popolnoma dvignete roletno.



S kratkim pritiskom tipke »navzdol« popolnoma spustite roletno.



### Funkcija zaustavitve

Roleta se premika. Roletno zaustavite s kratkim pritiskom tipke »my«. S ponovnim pritiskom tipke »my« se roleta še naprej premika v smeri, v katero se je premikala pred zaustavitvijo.



### Priljubljeni položaj

Z brezžičnim daljinskim upravljalnikom lahko nastavite tudi vmesni, t. i. priljubljeni položaj.

### Upravljanje priljubljenega položaja

Kratko pritisnite tipko »my«. Roleta se pomakne v nastavljeni priljubljeni položaj.

### Predhodno nastavljen priljubljeni položaj

Glede na tovarniško nastavitve je lahko priljubljeni položaj na primer postavljen na polovično višino ali na spodnji končni položaj. Priljubljenega položaja ni treba nujno nastaviti.

### Nastavitev/sprememba priljubljenega položaja

Roletno pomaknite v zeleni položaj in jih ustavite. Tipko »my« držite tako dolgo (približno pet sekund), da se element enkrat kratko premakne navzgor in navzdol. Priljubljeni položaj je zdaj programiran.

# Rolete

## → Brežžični daljinski upravljalnik »A«

**Opomba:** Pri 5-kanalnem daljinskem upravljalniku za iste rolete ni mogoče programirati dveh različnih priljubljenih položajev na dveh različnih kanalih. Če je za roleta nastavljenih več kanalov in je na enem od njih programiran priljubljeni položaj, se ta priljubljeni položaj prenese na vse druge kanale, nastavljene za roleta.

### Brisanje priljubljenega položaja

Pritisnite tipko »my«. Roleta se pomakne v nastavljeni priljubljeni položaj in se tam ustavi. Ponovno pritisnite tipko »my« in jo držite tako dolgo (približno pet sekund), da se roleta enkrat kratko premakne navzgor in navzdol. Priljubljeni položaj je izbrisan.

### Dodajanje daljinskega upravljalnika z uporabo programiranega daljinskega upravljalnika

Če imate motorizirane rolete, ki jih je mogoče upravljati z daljinskim upravljalnikom, lahko z uporabo že programiranega daljinskega upravljalnika programirate še en daljinski upravljalnik istega tipa.

1. Na že programiranem daljinskem upravljalniku s pomočjo tankega koničastega predmeta (sponka za papir, žebliček, zobotrebec) približno dve sekundi pritisnite tipko za programiranje (prog), dokler rolete ne izvedejo kratkega pomika navzgor/navzdol.
2. Če želite dodati 5-kanalni daljinski upravljalnik, najprej s stikalom za izbiro kanala izberite želeni kanal. Na daljinskem upravljalniku, ki ga želite programirati, s pomočjo tankega koničastega predmeta (sponka za papir, žebliček, zobotrebec) približno dve sekundi pritisnite tipko za programiranje (prog), dokler rolete ne izvedejo kratkega pomika navzgor/navzdol. Daljinski upravljalnik je dodan.

### Brisanje daljinskega upravljalnika z uporabo programiranega daljinskega upravljalnika

Če imate motorizirane rolete, ki jih je mogoče upravljati z daljinskim upravljalnikom, lahko z uporabo že programiranega daljinskega upravljalnika izbrišete drugi daljinski upravljalnik.

1. Na že programiranem daljinskem upravljalniku s pomočjo tankega koničastega predmeta (sponka za papir, žebliček, zobotrebec) približno dve sekundi pritisnite tipko za programiranje (prog), dokler rolete ne izvedejo kratkega pomika navzgor/navzdol.
2. Če želite izbrisati 5-kanalni daljinski upravljalnik, najprej s stikalom za izbiro kanala izberite želeni kanal. Na daljinskem upravljalniku, ki ga želite izbrisati, s pomočjo tankega koničastega predmeta (sponka za papir, zobotrebec) približno dve sekundi pritisnite tipko za programiranje (prog), dokler rolete ne izvedejo kratkega pomika navzgor/navzdol. Daljinski upravljalnik je izbrisan.

### Dodajanje kanala pri 5-kanalnem daljinskem upravljalniku

1. Prepričajte se, da je daljinski upravljalnik nastavljen na ustrezni kanal. To naredite tako, da pritisnete stikalo za izbiro kanala, ki prikazuje, na katerem kanalu je daljinski upravljalnik, in po potrebi nastavite pravi kanal.
2. Nadaljujte enako kot pri dodajanju daljinskega upravljalnika.

## Zamenjava baterije

Če morate zamenjati baterijo, naredite naslednje.

**1.** Odvijte pokrov daljinskega upravljalnika, kot je prikazano na sliki.



**2.** Izpraznjeno baterijo s plastičnim predmetom ali izvijačem potisnite iz prostora za baterijo.



**3.** Novo baterijo (tipa CR 2032, 3 V) vstavite v nosilec tako, da je vidna stran z znakom plus. Upoštevajte polarnost. Izogibajte se kratkemu stiku priključkov. Baterijo potisnite v prostor za baterijo.



**4.** Ponovno namestite in privijte pokrov.



## Stenski nosilec za daljinski upravljalnik

Stenski nosilec se uporablja za pritrnitev daljinskega upravljalnika na steno. Tukaj si lahko ogledate, kako ga namestiti na steno.

**1.** S površine za lepljenje na zadnji strani stenskega nosilca odstranite zaščitno folijo.



**2.** Stenski nosilec pritrdite na gladko, čisto in suho površino. Močno pritisnite, da se dobro prilepi.



**3.** Daljinski upravljalnik namestite na stenski nosilec.



# Rolete

## → Brezžični daljinski upravljalnik »B«

### Upravljanje z daljinskim upravljalnikom »B«

Za upravljanje rolet Maxi je poleg daljinskega upravljalnika »A« na voljo tudi daljinski upravljalnik »B«.

#### Doseg

Doseg daljinskih upravljalnikov je do 40 metrov in je odvisen od tega, ali je komunikacijska pot med elementom in daljinskim upravljalnikom prosta ali jo prekinjajo ovire (stene itn.). Manj ko je ovir med daljinskim upravljalnikom in elementom, dlje seže signal.

#### 1-kanalni daljinski upravljalnik

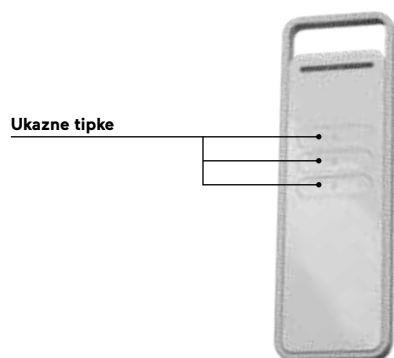

#### Ukazne tipke

S tem daljinskim upravljalnikom lahko z ukaznimi tipkami upravljate eno ali več rolet.

Pritisnite tipko ▲, da dvignete roletu. Pritisnite tipko ▼, da spustite roletu. Pritisnite tipko ■, da zaustavite pomikanje rolete.

## 6-kanalni daljinski upravljalnik

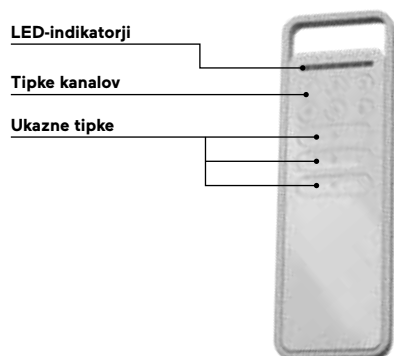

### Ukazne tipke

Pritisnite tipko ▲, da dvignete roletu. LED-indikator ustreznega kanala utripa.

Pritisnite tipko ▼, da spustite roletu. LED-indikator ustreznega kanala utripa.

Pritisnite tipko ■, da zaustavite pomikanje rolete. LED-indikator ustreznega kanala utripa.

### Tipke kanalov

6-kanalni daljinski upravljalnik ima 6 kanalov, ki jih lahko upravljate s tipkami kanalov. Vsaka oštevilčena tipka predstavlja en kanal. Na enem kanalu je mogoče programirati in upravljati eno ali več rolet. Če želite izbrati določen kanal, pritisnite ustrezno tipko. Pripadajoči LED-indikator sveti nekaj sekund. S pritiskom dodatnih tipk lahko izberete več kanalov. Ko izberete želene kanale, lahko z ukaznimi tipkami upravljate ustrezne rolete.

Ko izberete želene kanale, ti pri samodejnem izklopu LED-indikatorjev ostanejo v pomnilniku, dokler ne izberete novega kanala (ali več novih kanalov). Dokler so izbrane tipske shranjene v pomnilniku, jim lahko dodeljujete ukaze, ne da bi jih morali najprej znova izbrati.

Če ste po pomoti izbrali dodani kanal, ga lahko iz izbire odstranite tako, da ponovno pritisnete ustrezno tipko.

# Rolete

## → Brezžični daljinski upravljalnik »B«

### Programiranje drugega daljinskega upravljalnika s pomočjo ukaznih tipk

Za programiranje novega daljinskega upravljalnika »B« z uporabo že programiranega in delujočega daljinskega upravljalnika naredite naslednje. Ta postopek je preprost in hiter.

**1.** Roletu pomaknite na polovično višino.



**2.** Če imate 6-kanalni daljinski upravljalnik, najprej izberite želeni kanal, ki ste ga predvideli za upravljanje rolet. Na novem daljinskem upravljalniku pritisnite tipko ■ in jo držite 8 sekund, nato pa jo spustite. Motor ne izvaja nobenih premikov.

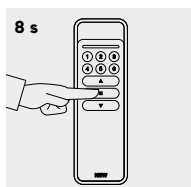

**3.** Na že programiranem daljinskem upravljalniku v obdobju 60 sekund trikrat zaporedoma pritisnite gumb ■.

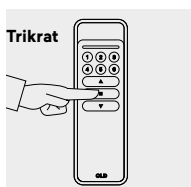

**4.** V obdobju 60 sekund enkrat pritisnite gumb ■ na novem daljinskem upravljalniku, da končate postopek. Motor izvede tri premike.



**5.** Ko motor izvede šest premikov, je pomnilnik poln.

Postopek programiranja je mogoče kadar koli prekiniti tako, da štiri sekunde hkrati pritisnete tipki ■ in ▼. Lahko pa tudi počakate 60 sekund, da motor opravi šest premikov.

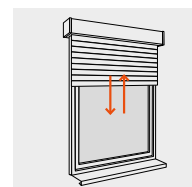

## Zamenjava baterij

Ko se baterije močno izpraznijo, se doseg oddajnika občutno zmanjša. Poleg tega se LED-indikator prižge pozneje ali pa sveti bolj šibko, ko pritisnete tipko na daljinskem upravljalniku. Baterije zamenjajte na naslednji način.

1. Odstranite pokrov daljinskega upravljalnika.



2. Izrabljene baterije zamenjajte z novimi (tipa AAA). Prepričajte se, da je polarnost pravilna.



3. Ponovno namestite pokrov.



## Čiščenje

Rolete, ki so nameščene kot zunanja zaščita pred soncem, se lahko sčasoma umažejo.

S čisto, navlaženo krpo in milnico čistite samo tiste površine rolet, do katerih je mogoče varno dostopati. Nato jih obrišite z drugo čisto, navlaženo krpo in čisto vodo. Še boljše rezultate čiščenja boste dosegli, če boste površine naknadno osušili s suho krpo.

Na lamele ne pritiskajte premočno, saj se lahko sicer upognejo. Ne uporabljajte visokotlačnega čistilnika. Obstaja nevarnost poškodbe površne lamel zaradi pritiska ali vročine. Čiščenje je treba opraviti vsaj dvakrat letno.

# Rolete

## → Prepoznavanje in odpravljanje težav

### Rolete: prepoznavanje in odpravljanje posebnih težav

Tukaj si lahko ogledate težave, njihove vzroke in rešitve za rolete.

Težava	Možni vzroki	Rešitve
<b>Roleta se ne odziva.</b>	Napeljava je okvarjena.	Obrnite se na tehnično službo monterja.
	Sprožila se je zaščita pogonske enote pred zamrznitvijo.	Počakajte, da temperatura omogoči upravljanje rolete.
	Sprožila se je zaščita pred pregrevanjem pogonske enote. Zaščita pred pregrevanjem upošteva več parametrov in se lahko za zaščito pogonske enote sproži tudi, kadar temperatura gredi ni povečana.	Počakajte nekaj minut.
	Baterija daljinskega upravljalnika je izpraznjena.	Zamenjajte baterijo (oglejte si stran 47/51).
	Daljinski upravljalnik ni združljiv.	Obrnite se na tehnično službo monterja.
	Uporabljeni daljinski upravljalnik ni bil programiran s pogonsko enoto.	Uporabite programiran daljinski upravljalnik ali programirajte ta daljinski upravljalnik.



<b>Težava</b>	<b>Možni vzroki</b>	<b>Rešitve</b>
<b>Smer vrtenja pogona se ne nastavi samodejno.</b>	To je majhna roleta velikosti približno 0,6 × 0,7 m (približno 0,5 m <sup>2</sup> ).	Roletu spustite v spodnji položaj in jo nato ponovno pet sekund dvigajte, pri tem pa jo zavirajte z roko (ne da bi jo ustavili). Nato jo spet premaknite v spodnji položaj. Pri naslednjem premiku roleta uporablja pravilno smer vrtenja.
<b>Roleta (škatla za roletu Mini s stenskim stikalom) ne deluje.</b>	Sprožila se je zaščita pred pregrevanjem pogonske enote.	Počakajte, da se pogonska enota ohladi.
<b>Roleta (škatla za roletu Maxi s stenskim stikalom) ne deluje.</b>	Vključena je toplotna zaščita. Vzrok je tehnična težava.	Počakajte, da se pogonska enota ohladi. Obrnite se na tehnično službo monterja.
<b>Roleta (škatla za roletu Maxi s stenskim stikalom) se ne odziva na gumb »navzgor«. Roleta je popolnoma ali delno zaprta.</b>		Roletu je treba za kratek čas spustiti in jo nato ponovno dvigniti.
<b>Roleta se ustavi brez očitnega razloga ali brez vidne ovire.</b>	Stopnja občutljivosti zaznavanja ovir je previsoka.	Obrnite se na tehnično službo monterja.

# Rolete

## → Prepoznavanje in odpravljanje težav

### Brezžični daljinski upravljalnik »B«: prepoznavanje in odpravljanje posebnih težav

Tukaj si lahko ogledate težave, njihove vzroke in rešitve za brezžični daljinski upravljalnik »B«.

Težava	Vzrok	Rešitev
<b>LED-indikator daljinskega upravljalnika 10-krat utripne.</b>	Pri programiranju dodatnega daljinskega upravljalnika je prišlo do napake v komunikaciji med napravami.	Ponovno poskusite programirati daljinski upravljalnik. Če kljub večkratnim poskusom programiranja napake ne odpravite, se obrnite na tehnično službo monterja.
	Najvišja časovna omejitev je bila prekoračena. Programiranje ni bilo uspešno.	Poskusite ponovno programirati daljinski upravljalnik, ne da bi prekoračili najvišjo časovno omejitev.
<b>Novega daljinskega upravljalnika ni bilo mogoče programirati z uporabo že programiranega daljinskega upravljalnika. Roleta je opravila šest premikov.</b>	Časovna omejitev 60 sekund med posameznimi koraki postopka programiranja je bila presežena.	Postopek ponavljajte in upoštevajte časovno omejitev med posameznimi koraki postopka programiranja.
<b>Novega daljinskega upravljalnika ni bilo mogoče programirati z uporabo že programiranega daljinskega upravljalnika.</b>	Stari daljinski upravljalnik je pokvarjen.	Novega daljinskega upravljalnika ni mogoče programirati s pokvarjenim, že programiranim daljinskim upravljalnikom. Obrnite se na tehnično službo monterja.

## → *Dodatne informacije*

### **Zaznavanje ovir**

Samodejno zaznavanje ovir ščiti roletne lamele pred poškodbami in omogoča odpravljanje ovir.

Če roletne lamele med premikanjem navzdol naletijo na oviro, se samodejno ustavijo. Pritisnite gumb »navzgor«, da odklenete rolete.

Če roletne lamele med premikanjem navzgor naletijo na oviro, se samodejno ustavijo. Pritisnite gumb »navzdol«, da odklenete rolete.

Rolete se lahko po odstranitvi ovire hitro razprejo navzdol, pri čemer lahko ukleščijo dele telesa in poškodujejo vas ali druge osebe. Prepričajte se, da na območju pomika ni predmetov, delov telesa, otrok ali odraslih.

### **Zaščita pred zamrznitvijo**

Zaščita pred zamrznitvijo deluje podobno kot zaznavanje ovir. Če pogonska enota zazna upor, se ne začne premikati, da bi preprečila poškodbo roletnih lamel. Roleta ostane v prvotnem položaju.

# Zunanje žaluzije

## → Varnostna navodila

- Zunanje žaluzije uporabljajte samo za predvideno uporabo.
- Zunanje žaluzije na vratih ali oknih delujejo kot zastor in zaščita pred soncem. Ne zagotavljajo zaščite pred vetrom ali vremenskimi vplivi.
- Zunanje žaluzije niso primerne kot pripomoček za vzpenjanje ali zaščito pred padcem. Zaprte zunanje žaluzije ne morejo preprečiti padca skozi okno ali vrata.
- Pri odpiranju, zapiranju, čiščenju in vzdrževanju zunanjih žaluzij obstaja nevarnost padca. Ne nagibajte se skozi okno.
- Zunanje žaluzije ne smejo biti dodatno obremenjene.
- Zaradi trdne konstrukcije so zunanje žaluzije težek element. Če pri upravljanju niste previdni, obstaja nevarnost poškodb.
- Ob močnem vetru zaprite okna. Poskrbite, da med vašo odsotnostjo ni prepaha. Zaprte zunanje žaluzije ne prenesejo vsakršne vetrne obremenitve. Upoštevajte, je navedena obremenitev zaradi vetra mogoča samo pri zaprtih oknih. Ob močnem vetru lahko lamele žaluzij rožljajo, kar ne predstavlja napake. Če je napovedan veter s hitrostjo približno 50 km/h, umaknite zunanje žaluzije, da preprečite morebitne poškodbe.
- V primeru zmrzali lahko zunanje žaluzije zamrznejo. Zunanjih žaluzij ne pomikajte na silo. Zunanjih žaluzij ne zapirajte in odpirajte, če so zamrznjene. Po odmrznitvi je uporaba znova mogoča. Zunanjih žaluzij ne uporabljajte, če je na vodilih sneg ali led. Če obstaja nevarnost zmrzali, pri zunanjih žaluzijah z elektromotornim pogonom izklopite samodejno upravljanje.
- Zunanjih žaluzij ne dvigajte in spuščajte z roko. Zunanjih žaluzij nikoli ne potiskajte navzgor brez uporabe pogonske enote. To lahko povzroči motnje delovanja.
- Pri odpiranju ali zapiranju zunanjih žaluzij obstaja nevarnost poškodb. Ne segajte na območje pomika zunanjih žaluzij ali v njihova vodila.
- Sprejmite varnostne ukrepe za preprečevanje nevarnosti ukleščanja, zlasti pri uporabi naprave s samodejnim upravljanjem.
- Spuščanje zunanjih žaluzij ne sme biti ovirano. Pri upravljanju elementa se prepričajte, da na območju pomika ni ovir, ljudi ali živali in da so vodila zunanjih žaluzij prosto prehodna. Med upravljanjem ne segajte v gibljive dele ali se jih dotikajte, sicer obstaja nevarnost poškodb.
- Stikalo za upravljanje postavite na vidno mesto v bližini naprave, vendar ne na območje njenih premičnih delov.
- Ne dovolite, da bi se otroci ali živali igrali z upravljalnimi elementi, npr. daljinskimi upravljalniki ali stikali zunanjih žaluzij. Daljinske upravljalnike hranite zunaj dosega otrok in živali.
- Zlasti na območjih s pogostimi izpadi električnega omrežja priporočamo uporabo zasilnega napajanja. Tako lahko preprečite nepravilno delovanje zunanjih žaluzij zaradi izpada električne energije.
- S samodejnim upravljanjem: Če imate na vratih, ki predstavljajo edini dostop na balkon ali teraso, nameščene zunanje žaluzije s samodejnim upravljanjem, obstaja nevarnost, da se samodejno zaprejo, medtem ko ste zunaj. Da bi to preprečili, izklopite samodejno upravljanje, ko ste na balkonu ali terasi.

## → Stensko stikalo

V zgornjem in spodnjem končnem položaju se elektromotor samodejno izklopi. Na voljo so različne izvedbe stikal.

### Vrtljivo stikalo ali stikalo s tipkami

Ko pri stikalu s tipkami pritisnete ustrezno tipko (gor/dol) in jo pridržite ali ko pri vrtljivem stikalu stikalo zavrtite in pridržite (levo/desno), se zunanje žaluzije premaknejo v izbrano smer. Zunanje žaluzije ustavite tako, da spustite tipko ali vrtljivo stikalo obrnete nazaj. Ko element med gibanjem navzgor in navzdol doseže končni položaj, je treba vrtljivo stikalo ali stikalo s tipkami prestaviti v začetni položaj, da izklopite napajanje motorja.

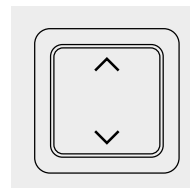
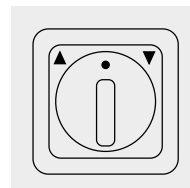

### Zaskočno stikalo

Ko pritisnete ustrezno tipko (gor/dol) ali zavrtite vrtljivo stikalo (levo/desno), se zunanje žaluzije premaknejo v izbrano smer. Zunanje žaluzije se ustavijo, ko pritisnete tipko za zaustavitev ali tipko za pomik v nasprotno smer (odvisno od različice stikala) ali ko vrtljivo stikalo obrnete v nasprotno smer.

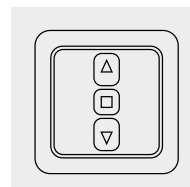

## → Brezžični daljinski upravljalnik

### Daljinsko upravljanje

Na voljo imate 1-kanalni ali 5-kanalni daljinski upravljalnik.

#### 1-kanalni daljinski upravljalnik

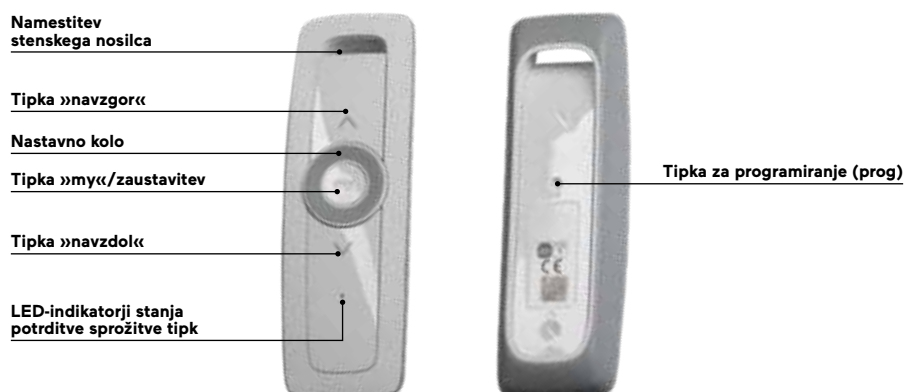

# Zunanje žaluzije

## → Brezžični daljinski upravljalnik

### 5-kanalni daljinski upravljalnik



### Kanali 5-kanalnega daljinskega upravljalnika

Na voljo je pet različnih kanalov. Ko pritisnete stikalo za izbiro kanala, si lahko ogledate, na katerem kanalu ste. Prvi štiri kanali so označeni s posameznimi LED-indikatorji. Peti kanal prepoznate po tem, da svetijo vsi štiri LED-indikatorji. Kanal lahko spremenite tako, da ponovno pritisnete stikalo za izbiro kanala.



### Isti kanal – več elementov

Na istem kanalu lahko programirate več motoriziranih elementov. Na primer, na kanalu 1 lahko shranite in upravljate dve zunanji žaluziji, na kanalu 2 pa tri druge zunanje žaluzije.

### Doseg

Doseg daljinskih upravljalnikov je do 40 metrov in je odvisen od tega, ali je komunikacijska pot med elementom in daljinskim upravljalnikom prosta ali jo prekinjajo ovire (stene itn.). Manj ko je ovir med daljinskim upravljalnikom in elementom, dlje seže signal.

### Upravljanje

Če imate 5-kanalni daljinski upravljalnik, se pred upravljanjem s pritiskom na stikalo za izbiro kanala prepričajte, da je izbran pravilen kanal, v katerem je shranjen element, ki ga želite upravljati.

### Tipki »navzgor« in »navzdol«

S kratkim pritiskom tipke »navzgor« popolnoma dvignete zunanje žaluzije.



S kratkim pritiskom tipke »navzdol« popolnoma spustite zunanje žaluzije.



### Funkcija zaustavitve

Zunanje žaluzije se premikajo. Zunanje žaluzije zaustavite s kratkim pritiskom tipke »my«. S ponovnim pritiskom tipke »my« se zunanje žaluzije še naprej premikajo v smeri, v katero so se premikale pred zaustavitvijo.

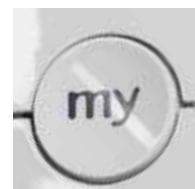

### Priljubljeni položaj

Z brezžičnim daljinskim upravljalnikom lahko nastavite tudi vmesni, t. i. priljubljeni položaj.

### Upravljanje priljubljenega položaja

Kratko pritisnite tipko »my«. Zunanje žaluzije se pomaknejo v nastavljeni priljubljeni položaj.

### Predhodno nastavljen priljubljeni položaj

Glede na tovarniško nastavitvev je lahko priljubljeni položaj na primer postavljen na polovično višino ali na spodnji končni položaj. Vendar pa ni treba imeti predhodno nastavljenega priljubljenega položaja.

### Spreminjanje/nastavitev priljubljenega položaja

Zunanje žaluzije premaknite v zeleni položaj in jih ustavite. Tipko »my« držite tako dolgo (približno pet sekund), da se element enkrat kratko premakne navzgor in navzdol. Priljubljeni položaj je zdaj programiran.

**Opomba:** Pri 5-kanalnem daljinskem upravljalniku za isti element ni mogoče programirati dveh različnih priljubljenih položajev na dveh različnih kanalih. Če je za element nastavljenih več kanalov in je na enem od njih programiran priljubljeni položaj, se ta priljubljeni položaj prenese na vse druge kanale, nastavljene za element.

### Brisanje priljubljenega položaja

Pritisnite tipko »my«. Zunanje žaluzije se pomaknejo v nastavljeni priljubljeni položaj in se tam ustavijo. Ponovno pritisnite tipko »my« in jo držite tako dolgo (približno pet sekund), da se zunanja žaluzija enkrat kratko premakne navzgor in navzdol. Priljubljeni položaj je izbrisan.

# Zunanje žaluzije

## → Brezžični daljinski upravljalnik

### Načini delovanja

5-kanalni daljinski upravljalnik ima štiri vnaprej programirane načine delovanja. To omogoča izbiro pravega načina delovanja glede na tip uporabe skupin, ki jih želite upravljati. Za upravljanje zunanjih žaluzij je pomemben samo način delovanja 3, na katerega so privzeto nastavljeni vsi kanali.

Tukaj si lahko ogledate pregled načinov delovanja:

Način delovanja 1	Nadzor vseh aplikacij io-homecontrol, na primer rolet. Nastavno kolo ni aktivno.
Način delovanja 2	Nastavno kolo je aktivno in vam omogoča upravljanje razsvetljave in ogrevanja.
Način delovanja 3	Nastavno kolo je aktivno in vam omogoča nastavitve nastavljive zaščite pred soncem ali rolete z nagibnimi lamelami.
Način delovanja 4	Nastavno kolo je aktivno in vam omogoča nastavitve nastavljivih lamel notranjih žaluzij.

Načini delovanja so označeni s posameznimi LED-indikatorji.



Svetlobna shema  
LED-indikatorjev  
stanja  
(načini delovanja)

1	• • • • •
2	• • • • •
3	• • • • •
4	• • • • •

### Spreminjanje načina delovanja

1. Najprej s stikalom za izbiro kanala izberite ustrezen kanal.
2. Odstranite hrbtno stran daljinskega upravljalnika.
3. Pritisnite stikalo za izbiro načina delovanja (tipka E). Prikaže se način delovanja, ki je povezan s kanalom. Z večkratnim pritiskom lahko zamenjate način delovanja.
4. Ponovno namestite hrbtno stran daljinskega upravljalnika.



### Stikalo za izbiro načina delovanja (samodejno/ročno)

Če želite spremeniti način delovanja, preklopite stikalo za izbiro načina delovanja (samodejno/ročno).

**Samodejni način:** Aplikacije kanalov se odzivajo na vse upravljalne enote in oddajnike, s katerimi so povezane (posebni in splošni daljinski upravljalniki, časovniki).

**Ročni način:** Blokira vse ukaze samodejnih naprav (centralna avtomatizacija doma tipa TaHoma, časovniki, avtomatizacija sončne zaščite, senzorji), na katere so priključene aplikacije skupin.

### Nastavno kolo

Z nastavnim kolesom lahko prilagodite naklon lamel zunanjih žaluzij.

Prestavljanje za eno stopnjo: Prestavljanje lamel v enem koraku.

Prestavljanje za več stopenj: Prestavljanje lamel za ustrezno število korakov. Hitro prestavljanje: popoln nagib lamel.

### Kopiranje nastavitvev na drug kanal

Nastavitve, izvedene v načinih delovanja 3 in 4, je mogoče kopirati na vse kanale, ki uporabljajo načine delovanja 3 in 4.

Kopirajo se naslednje nastavitve:

- smer vrtenja lamel,
- spreminjanje hitrosti prestavljanja lamel.

1. Najprej na 5-kanalnem daljinskem upravljalniku izberite ustrezen kanal.
2. Odstranite hrbtno stran daljinskega upravljalnika.
3. Pritisnite stikalo za izbiro načina delovanja (tipka E), dokler LED-indikator ne začne utripati (> 5 sekund). Ko sprostite stikalo za izbiro načina delovanja (tipka E), LED-indikator neprekinjeno sveti.
4. Ponovno pritisnite stikalo za izbiro načina delovanja (tipka E), dokler LED-indikator ne preneha utripati (> 5 sekund).
5. Ponovno namestite hrbtno stran.

# Zunanje žaluzije

## → Brežžični daljinski upravljalnik

### **Dodajanje daljinskega upravljalnika z uporabo programiranega daljinskega upravljalnika**

Če imate zunanje žaluzije z elektromotornim pogonom, ki jih je mogoče upravljati z daljinskim upravljalnikom, lahko z uporabo že programiranega daljinskega upravljalnika programirate še en daljinski upravljalnik istega tipa.

1. Na že programiranem daljinskem upravljalniku približno dve sekundi pritiskajte tipko za programiranje (prog), dokler zunanje žaluzije ne izvedejo kratkega pomika navzgor/navzdol.
2. Če želite dodati 5-kanalni daljinski upravljalnik, najprej s stikalom za izbiro kanala izberite želeni kanal. Na daljinskem upravljalniku, ki ga želite dodati, približno dve sekundi pritiskajte tipko za programiranje (prog), dokler zunanje žaluzije ne izvedejo kratkega pomika navzgor/navzdol. Daljinski upravljalnik je dodan.

### **Brisanje daljinskega upravljalnika z uporabo programiranega daljinskega upravljalnika**

Če imate zunanje žaluzije z elektromotornim pogonom, ki jih je mogoče upravljati z daljinskim upravljalnikom, lahko z uporabo že programiranega daljinskega upravljalnika izbrišete drugi daljinski upravljalnik.

1. Na že programiranem daljinskem upravljalniku približno dve sekundi pritiskajte tipko za programiranje (prog), dokler zunanje žaluzije ne izvedejo kratkega pomika navzgor/navzdol.
2. Če želite izbrisati 5-kanalni daljinski upravljalnik, najprej s stikalom za izbiro kanala izberite želeni kanal. Na daljinskem upravljalniku, ki ga želite izbrisati, približno dve sekundi pritiskajte tipko za programiranje (prog), dokler zunanje žaluzije ne izvedejo kratkega pomika navzgor/navzdol. Daljinski upravljalnik je izbrisan.

### **Dodajanje kanala pri 5-kanalnem daljinskem upravljalniku**

1. Prepričajte se, da je daljinski upravljalnik nastavljen na ustrezni kanal. To naredite tako, da pritisnete stikalo za izbiro kanala, ki prikazuje, na katerem kanalu je daljinski upravljalnik, in po potrebi nastavite pravi kanal.
2. Nadaljujte enako kot pri dodajanju daljinskega upravljalnika.

### **Informacija**

Pri 5-kanalnem daljinskem upravljalniku ni mogoče izbrisati samo enega kanala. Izbrišete lahko samo celoten daljinski upravljalnik.

## Zamenjava baterije

Če morate zamenjati baterijo, naredite naslednje.

**1.** Odstranite pokrov daljinskega upravljalnika, kot je prikazano na sliki. Na označenih mestih z obema palcema potisnite površino navzgor. Pri tem rahlo pritiskajte s palcem, ki je na zgornji oznaki. Daljinski upravljalnik lahko razstavite na naslednji način.



**2.** Izpraznjeno baterijo s plastičnim predmetom ali izvijačem potisnite iz prostora za baterijo.



**3.** Novo baterijo (tipa CR 2430, 3 V) vstavite v nosilec tako, da je vidna stran z znakom plus. Izogibajte se kratkemu stiku priključkov. Baterijo potisnite v prostor za baterijo.



**4.** Ponovno namestite pokrov. Najprej vstavite zgornji del daljinskega upravljalnika in nato k njemu pritisnite spodnji del.



## Stenski nosilec za daljinski upravljalnik

Tukaj si lahko ogledate, kako stenski nosilec namestiti na steno.

**1.** S površine za lepljenje na zadnji strani stenskega nosilca odstranite zaščitno folijo.



**2.** Stenski nosilec pritrdite na gladko, čisto in suho površino. Močno pritisnite, da se dobro prilepi.



**3.** Daljinski upravljalnik namestite na stenski nosilec.



# Zunanje žaluzije

## → Čiščenje

Zunanje žaluzije, ki so nameščene kot zunanja zaščita pred soncem, se lahko sčasoma umažejo. Lamelle zunanjih žaluzij očistite s čisto, navlaženo krpo in milnico. Nato jih obrišite z drugo čisto, navlaženo krpo in čisto vodo. Še boljše rezultate čiščenja boste dosegli, če boste površine naknadno osušili s suho krpo. Na lamelle ne pritiskajte premočno, saj jih lahko skupaj s tekstilnimi trakovi upognete. Ne uporabljajte visokotlačnega čistilnika. Obstaja nevarnost poškodbe površne lamel zaradi pritiska ali vročine.

## → Prepoznavanje in odpravljanje težav

Težava	Možni vzroki	Rešitve
<b>Zunanje žaluzije se ne odzivajo.</b>	Napeljava je okvarjena.	Obrnite se na tehnično službo monterja.
	Sprožila se je zaščita pogonske enote pred zamrznitvijo.	Počakajte, da temperatura omogoči upravljanje zunanjih žaluzij.
	Aktivna je zaščita pred pregrevanjem pogonske enote.	Počakajte nekaj minut, da se pogonska enota ohladi.
	Baterija daljinskega upravljalnika je izpraznjena.	Zamenjajte baterijo (oglejte si stran 63).
	Daljinski upravljalnik ni združljiv.	Obrnite se na tehnično službo monterja.
	Uporabljeni daljinski upravljalnik ni bil programiran s pogonsko enoto.	Uporabite programiran daljinski upravljalnik ali programirajte ta daljinski upravljalnik.
<b>Položaj »my« ne deluje.</b>	Položaj »my« je izbrisan.	Nastavite položaj »my«.

Težava	Možni vzroki	Rešitve
<b>Zunanje žaluzije se ustavijo prežgodaj ali prepozno.</b>	Končni položaji so napačno nastavljeni.	Obrnite se na tehnično službo monterja.
<b>Lamele je težko nagniti.</b>	Daljinski upravljalnik ni združljiv.	
<b>Lamele niso pravilno poravnane.</b>	Obračanje lamel ali največje območje obračanja ni pravilno nastavljeno.	
<b>Položaja »my« ni mogoče ponoviti.</b>	Obračanje lamel ni pravilno nastavljeno.	
<b>Zunanje žaluzije se dvigajo poševno.</b>	Potezni trak je poševno naravn.	
<b>Zunanje žaluzije se prežgodaj ustavijo.</b>	Končni položaji so bili napačno nastavljeni.	
<b>Položaja ni mogoče ponoviti.</b>	Največje območje obračanja ni pravilno nastavljeno.	

## → *Dodatne informacije*

### **Zaznavanje ovir med pomikanjem navzgor**

Če zunanje žaluzije med pomikanjem navzgor naletijo na oviro, se pogonska enota nemudoma ustavi in se pomakne navzdol, da prepreči pritisk na sestavne dele elementa. Zaznavanje ovir je privzeto vključeno. Zaznavanje ovir med premikanjem zunanjih žaluzij navzdol ni aktivno.

### **Zaznavanje zmrzali med premikanjem navzgor**

Če med pomikanjem zunanjih žaluzij navzgor pride do blokade zaradi zmrzali, se pogonska enota takoj ustavi in začne žaluzije pomikati navzdol, da razbremeni element. Zaznavanje zmrzali je privzeto vključeno.

### **Neodvisno prilagajanje zgornjega končnega položaja**

Da bi bilo potrebne vzdrževanja čim manj, pogonska enota svoj zgornji končni položaj redno samodejno ponastavlja. Ta funkcija je privzeto aktivirana.

### **Zaščita pred pregrevanjem**

Zaščita pred pregrevanjem pogonsko enoto ščiti pred pregrevanjem. Ko se pogonska enota po dolgotrajnem upravljanju pregreje, se za nekaj minut izklopi.

# Žaluzije in pliseji

## → Opis sestavnih delov



## → Varnostna navodila

- Žaluzije ali plise uporabljajte samo skladno z navedenim namenom.
- Prepričajte se, da na območju pomika žaluzij/pliseja ni nobenih ovir.
- Ko se element premika, ne segajte med premične dele. Tudi ko je ustavljen, obstaja nevarnost poškodb, če segate med premične dele.
- Lamel ne dvigajte in spuščajte z roko. Uporabljajte samo za ta namen predvidene možnosti upravljanja.
- Žaluzije ali plise ne smejo biti dodatno obremenjene.
- Pomemben napotek za žaluzije in pliseje z verižnim pogonom: Otroci, zlasti malčki, se lahko ujamejo v zanke verižnega pogona in se zadavijo. Obstaja nevarnost, da si verigo ovijejo okoli vratu. Veriga naj bo zunaj dosega otrok. Postelje in pohištvo ne smejo biti v bližini verig.
- Zlasti na območjih s pogostimi izpadi električnega omrežja priporočamo uporabo zasilnega napajanja. Tako lahko preprečite motnje delovanja žaluzij ali plisejev zaradi izpada električne energije.
- Pomemben napotek za žaluzije in pliseje z elektromotornim pogonom: Ne dovolite, da bi se otroci ali živali igrali z upravljalnimi elementi, npr. daljinskimi upravljalniki ali stikali žaluzij ali plisejev. Daljinske upravljalnike hranite zunaj dosega otrok in živali.

## → Verižni pogon

- Z vlečenjem verige dvignete ali spustite žaluzije/plise. Žaluzije/plise lahko ustavite v katerem koli poljubnem položaju. Verigo vedno vlecite počasi.
- Redno preverjajte, ali se veriga pravilno pomika v zgornji in spodnji nosilec. Če je upravljalna enota pokvarjena, jo zamenjajte.
- Če so žaluzije/plise popolnoma dvignjene in ob vleku verige začitite upor, za upravljanje v smeri navzdol uporabite drugo stran verige. Verige ne vlecite ponovno v smeri navzgor, da preprečite poškodbe pogonske enote.
- Napenjalec vrvi mora biti pritrjen vsaj 1,5 m nad tlemi (zaščita pred nevarnostjo zadušitve/zaščita za otroke).

## → Stensko stikalo

V zgornjem in spodnjem končnem položaju se elektromotor samodejno izklopi. Na voljo so različne izvedbe stikal.

### Vrtljivo stikalo ali stikalo s tipkami

Ko pri stikalu s tipkami pritisnete ustrezno tipko (gor/dol) in jo pridržite ali ko pri vrtljivem stikalu stikalo zavrtite in pridržite (levo/desno), se žaluzije ali plise premaknejo v izbrano smer. Element ustavite tako, da spustite tipko ali vrtljivo stikalo obrnete nazaj. Ko element med gibanjem navzgor in navzdol doseže končni položaj, je treba vrtljivo stikalo ali stikalo s tipkami prestaviti v začetni položaj, da izklopite napajanje motorja.

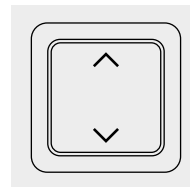
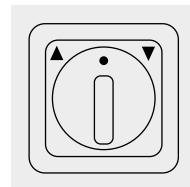

### Zaskočno stikalo

Ko pritisnete ustrezno tipko (gor/dol) ali zavrtite vrtljivo stikalo (levo/desno), se žaluzije ali plise pomaknejo v izbrano smer. Element se ustavi, ko pritisnete tipko za zaustavitev ali tipko za pomik v nasprotno smer (odvisno od različice stikala) ali ko vrtljivo stikalo obrnete v nasprotno smer.

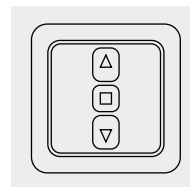

# Žaluzije in pliseji

## → Brezžični daljinski upravljalnik

### Daljinsko upravljanje

Na voljo imate 1-kanalni ali 5-kanalni daljinski upravljalnik.

#### 1-kanalni daljinski upravljalnik

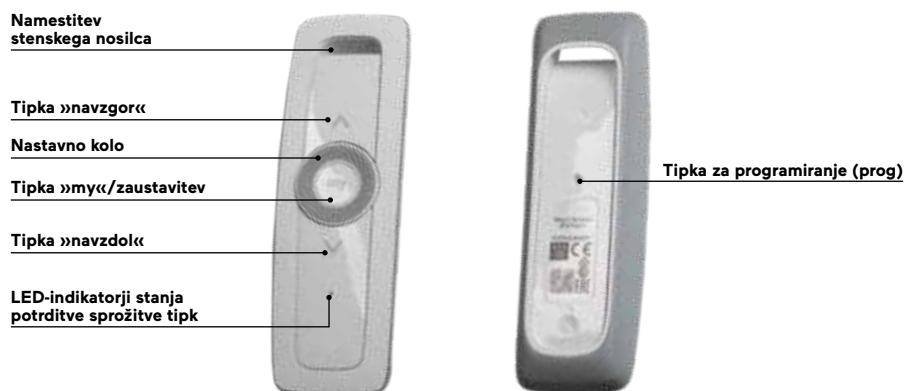

#### 5-kanalni daljinski upravljalnik

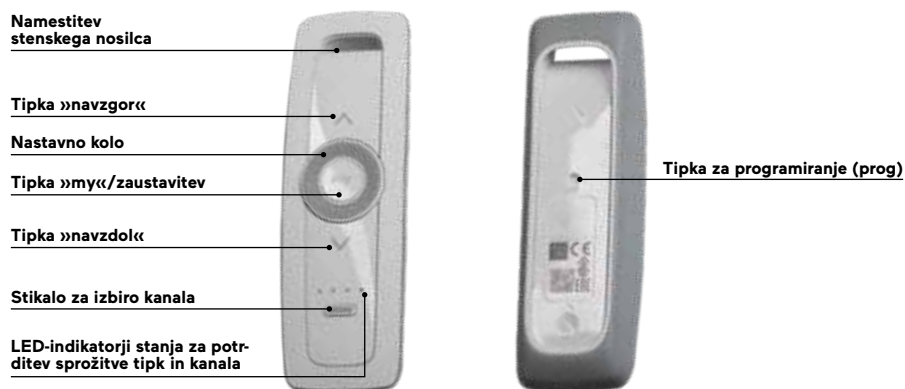



### Kanali 5-kanalnega daljinskega upravljalnika

Na voljo je pet različnih kanalov. Ko pritisnete stikalo za izbiro kanala, si lahko ogledate, na katerem kanalu ste. Prvi štiri kanali so označeni s posameznimi LED-indikatorji. Peti kanal prepoznate po tem, da svetijo vsi štiri LED-indikatorji. Kanal lahko spremenite tako, da ponovno pritisnete stikalo za izbiro kanala.

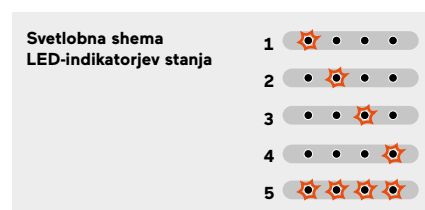

### Isti kanal – več elementov

Na istem kanalu lahko programirate več motoriziranih elementov. Na primer, na kanalu 1 lahko shranite in upravljate dve žaluziji ali pliseja, na kanalu 2 pa tri druge žaluzije ali pliseje.

### Doseg

Doseg daljinskih upravljalnikov je do 40 metrov in je odvisen od tega, ali je komunikacijska pot med elementom in daljinskim upravljalnikom prosta ali jo prekinjajo ovire (stene itn.). Manj ko je ovir med daljinskim upravljalnikom in elementom, dlje seže signal.

### Upravljanje

Če imate 5-kanalni daljinski upravljalnik, se pred upravljanjem s pritiskom na stikalo za izbiro kanala prepričajte, da je izbran pravilen kanal, v katerem je shranjen element, ki ga želite upravljati.

### Tipki »navzgor« in »navzdol«

S kratkim pritiskom tipke »navzgor« popolnoma dvignete žaluzije ali plise.



S kratkim pritiskom tipke »navzdol« popolnoma spustite žaluzije ali plise.



### Funkcija zaustavitve

Žaluzije ali plise se premikajo. Element zaustavite s kratkim pritiskom tipke »my«. S ponovnim pritiskom tipke »my« se element še naprej premika v smeri, v katero se je premikal pred zaustavitvijo.



# Žaluzije in pliseji

## → Brežžični daljinski upravljalnik

### Nastavno kolo

Z nastavnim kolesom lahko prilagodite naklon lamel žaluzij.

Prestavljanje za eno stopnjo: Prestavljanje lamel v enem koraku.

Prestavljanje za več stopenj: Prestavljanje lamel za ustrezno število korakov. Hitro prestavljanje: popoln nagib lamel.

### Priljubljeni položaj

Z brezžičnim daljinskim upravljalnikom lahko nastavite tudi vmesni, t. i. priljubljeni položaj.

### Upravljanje priljubljenega položaja

Kratko pritisnite tipko »my«. Žaluzije ali plise se premaknejo v nastavljen priljubljeni položaj.

### Predhodno nastavljen priljubljeni položaj

Po tovarniški nastavitvi časov dviganja in spuščanja je kot priljubljeni položaj nastavljen spodnji končni položaj, lamele žaluzij pa so nagnjene pod kotom 45°.

### Spreminjanje priljubljenega položaja

1. Če želite spremeniti priljubljeni položaj, morajo biti žaluzije ali plise v zgornjem končnem položaju.
2. Tipko »my« pritisnite približno pet sekund, dokler se element ne začne premikati. Žaluzije ali plise se premaknejo v že shranjen priljubljeni položaj. Če je bil priljubljeni položaj pred tem izbrisan, se bodo prvič premaknile na tovarniško nastavljeni priljubljeni položaj.
3. S tipkama »navzgor« in »navzdol« (in kolesom za pomikanje v primeru žaluzij) ponovno prilagodite priljubljeni položaj.
4. Tipko »my« pritisnite približno pet sekund, dokler se položaj elementa ne potrdi s kratkim premikom navzgor/navzdol. Novi priljubljeni položaj je shranjen. Pri žaluzijah so lamele vedno zaprte.

**Opomba:** Če je bil priljubljeni položaj na novo nastavljen, se element ob pritisku tipke »my« najprej popolnoma premakne v spodnji končni položaj, se za nekaj sekund ustavi in nato premakne v nastavljen priljubljeni položaj.

### **Brisanje priljubljenega položaja**

Pritisnite tipko »my«. Žaluzije ali plise se premaknejo v nastavljen priljubljeni položaj in tam ostanejo. Ponovno pritisnite tipko »my« in jo držite tako dolgo (približno pet sekund), da se element enkrat kratko premakne navzgor in navzdol. Priljubljeni položaj je izbrisan. Za ponovno programiranje priljubljenega položaja si oglejte razdelek »Spreminjanje priljubljenega položaja« (stran 70).

### **Dodajanje daljinskega upravljalnika z uporabo programiranega daljinskega upravljalnika**

Če imate žaluzije ali plise z elektromotornim pogonom, ki jih je mogoče upravljati z daljinskim upravljalnikom, lahko z uporabo že programiranega daljinskega upravljalnika programirate še en daljinski upravljalnik istega tipa.

1. Na že programiranem daljinskem upravljalniku približno dve sekundi pritiskajte tipko za programiranje (prog), dokler element ne izvede kratkega pomika navzgor/navzdol.
2. Če želite dodati 5-kanalni daljinski upravljalnik, najprej s stikalom za izbiro kanala izberite zeleni kanal. Na daljinskem upravljalniku, ki ga želite dodati, približno dve sekundi pritiskajte tipko za programiranje (prog), dokler element ne izvede kratkega pomika navzgor/navzdol. Daljinski upravljalnik je dodan.

### **Brisanje daljinskega upravljalnika z uporabo programiranega daljinskega upravljalnika**

Če imate žaluzije ali plise z elektromotornim pogonom, ki jih je mogoče upravljati z daljinskim upravljalnikom, lahko z uporabo že programiranega daljinskega upravljalnika izbrišete drugi daljinski upravljalnik.

1. Na že programiranem daljinskem upravljalniku približno dve sekundi pritiskajte tipko za programiranje (prog), dokler element ne izvede kratkega pomika navzgor/navzdol.
2. Če želite izbrisati 5-kanalni daljinski upravljalnik, najprej s stikalom za izbiro kanala izberite zeleni kanal. Na daljinskem upravljalniku, ki ga želite izbrisati, približno dve sekundi pritiskajte tipko za programiranje (prog), dokler element ne izvede kratkega pomika navzgor/navzdol. Daljinski upravljalnik je izbrisan.

### **Dodajanje kanala pri 5-kanalnem daljinskem upravljalniku**

1. Prepričajte se, da je daljinski upravljalnik nastavljen na ustrezni kanal. To naredite tako, da pritisnete stikalo za izbiro kanala, ki prikazuje, na katerem kanalu je daljinski upravljalnik, in po potrebi nastavite pravi kanal.
2. Nadaljujte enako kot pri dodajanju daljinskega upravljalnika.

# Žaluzije in pliseji

## → Brezžični daljinski upravljalnik

### Zamenjava baterije

Če morate zamenjati baterijo, naredite naslednje.

**1.** Odstranite pokrov daljinskega upravljalnika, kot je prikazano na sliki. Na označenih mestih z obema palcema potisnite površino navzgor. Pri tem rahlo pritiskajte s palcem, ki je na zgornji oznaki. Daljinski upravljalnik lahko razstavite na naslednji način.



**2.** Izpraznjeno baterijo s plastičnim predmetom ali izvijačem potisnite iz prostora za baterijo.



**3.** Novo baterijo (tipa CR 2430, 3 V) vstavite v nosilec tako, da je vidna stran z znakom plus. Izogibajte se kratkemu stiku priključkov. Baterijo potisnite v prostor za baterijo.



**4.** Ponovno namestite pokrov. Najprej vstavite zgornji del daljinskega upravljalnika in nato k njemu pritisnite spodnji del.



### Stenski nosilec za daljinski upravljalnik

Stenski nosilec se uporablja za pritrditev daljinskega upravljalnika na steno. Tukaj si lahko ogledate, kako ga namestiti na steno.

**1.** S površine za lepljenje na zadnji strani stenskega nosilca odstranite zaščitno folijo.



**2.** Stenski nosilec pritrdite na gladko, čisto in suho površino. Močno pritisnite, da se dobro prilepi.



**3.** Daljinski upravljalnik namestite na stenski nosilec.



## → Čiščenje

### Vežan okenski okvir Twin

#### Čiščenje steklenih površin v prostoru med stekli ali žaluzij/pliseja

**1.** Za čiščenje najprej odprite zaporne mehanizme med krili in jih previdno razprite. To naredite tako, da odprete zapah.

#### Zapah na

krilu, ki se odpira prvo, v vezanem okenskem okvirju Slim-line Twin/Slim-line Cristal Twin ali Nova-line Twin/Nova-line Cristal Twin



krilu, ki se odpira drugo, v dvokrilnem oknu z vezanim okenskim okvirjem Nova-line Twin/Nova-line Cristal Twin



**2.** Notranja stekla očistite skladno z navodili za čiščenje (oglejte si razdelek »Čiščenje in vzdrževanje«, str. 82–86). Če želite očistiti žaluzije ali pliseje, jih pomaknite navzdol, vendar ne do končnega prislona.



**3.** Sestavne dele ponovno pravilno stisnite skupaj in v celoti zaprite zapaha. Pazite, da ne stisnete žaluzij ali pliseja.

# Žaluzije in pliseji

## → Čiščenje

### **Opomba**

Žaluzije in pliseji so občutljivi sestavni deli. Zato jih čistite previdno in nežno. Pri čiščenju pazite tudi, da ne poškodujete ali opraskate stekla okna.

### **Čiščenje pliseja**

Uporabite suho antistatično krpo in površino nežno obrišite tako, da se pomikate iz ene strani v drugo.

### **Čiščenje žaluzij**

Uporabite suho antistatično krpo in obrišite vsako posamezno lamelo tako, da se pomikate iz ene strani v drugo. Pri čiščenju žaluzij bodite posebej pozorni na robove lamel. Povzročijo lahko poškodbe kože.

### **Čiščenje notranje površine stekla**

Če želite očistiti notranje površine stekla, žaluzije ali plise pomaknite povsem navzgor, da med čiščenjem ne poškodujete elementa.

## → Prepoznavanje in odpravljanje težav

Težava	Možni vzroki	Rešitve
<b>Žaluzije ali plise se ne odzivajo na ukaz prek daljinskega upravljalnika.</b>	Napeljava je okvarjena.	Obrnite se na tehnično službo monterja.
	Baterija daljinskega upravljalnika je izpraznjena.	Zamenjajte baterijo (oglejte si stran 72).
	Daljinski upravljalnik ni združljiv.	Obrnite se na tehnično službo monterja.
	Uporabljeni daljinski upravljalnik ni bil programiran s pogonsko enoto.	Uporabite programiran daljinski upravljalnik ali programirajte ta daljinski upravljalnik.
	Sestavni deli po čiščenju niso bili pravilno stisnjeni skupaj in zaprti.	Prepričajte se, da so vsi sestavni deli pravilno zaprti.
<b>Žaluzije ali plise se premikajo v napačno smer: Ko pritisnete tipko »navzgor«, se element premakne navzdol, ko pritisnete tipko »navzdol«, pa se element premakne navzgor.</b>	Med reprogramiranjem je prišlo do napake (na primer med spreminjanjem priljubljenega položaja).	<ol style="list-style-type: none"> <li><b>1.</b> Element postavite na sredino.</li> <li><b>2.</b> Hkrati pritisnite tipki »navzgor« in »navzdol«, dokler element ne izvede kratkega pomika navzgor/navzdol.</li> <li><b>3.</b> Držite tipko »my«, dokler element ponovno ne izvede kratkega pomika navzgor/navzdol.</li> <li><b>4.</b> Preizkusite smer s pritiskom tipk »navzgor« in »navzdol«. Če smer še vedno ni pravilna, ponovite koraka 3 in 4, dokler ni pravilna.</li> <li><b>5.</b> Držite tipko »my«, dokler element ponovno ne izvede kratkega premika navzgor/navzdol.</li> <li><b>6.</b> Ponovno držite tipko »my«, dokler element ponovno ne izvede kratkega premika navzgor/navzdol. (= ponovitev koraka 5)</li> </ol>
<b>Ob dviganju žaluzij se sliši glasno brenčanje.</b>	Končni pokrov je zamaknjen.	Žaluzije enkrat premaknite do konca navzdol in nato spet nazaj navzgor. Če se še vedno sliši brenčanje, se obrnite na tehnično službo Storitev monterja.

# Tekstilna senčila

## → Varnostna navodila

- Tekstilna senčila uporabljajte samo za predvideno uporabo.
- Tekstilna senčila na vratih ali oknih delujejo kot zastor in zaščita pred soncem. Ne zagotavljajo zaščite pred vetrom ali vremenskimi vplivi.
- Tekstilna senčila niso primerna kot pripomoček za vzpenjanje ali zaščito pred padcem. Zaprto tekstilno senčilo ne more preprečiti padca skozi okno ali vrata.
- Pri odpiranju, zapiranju, čiščenju in vzdrževanju tekstilnega senčila obstaja nevarnost padca. Ne nagibajte se skozi okno.
- Tekstilna senčila ne smejo biti dodatno obremenjena.
- Zaradi svoje konstrukcije so tekstilna senčila težek element. Če pri upravljanju niste previdni, obstaja nevarnost poškodb.
- Ob močnem vetru zaprite okna. Poskrbite, da med vašo odsotnostjo ni prepaha. Zaprta tekstilna senčila ne prenesejo vsakršne vetrne obremenitve. Upoštevajte, je navedena obremenitev zaradi vetra mogoča samo pri zaprtih oknih. Če je napovedan veter s hitrostjo približno 50 km/h, umaknite tekstilno senčilo, da preprečite morebitne poškodbe.
- V primeru zmrzali lahko tekstilno senčilo zamrzne. Tekstilnega senčila ne pomikajte na silo. Tekstilnega senčila ne odpirajte in zapirajte, če je zamrznjeno. Po odmrznitvi je uporaba znova mogoča. Tekstilnega senčila ne uporabljajte, če sta na vodilih sneg ali led. Če obstaja nevarnost zmrzali, pri tekstilnih senčilih z elektromotornim pogonom izklopite samodejno upravljanje.
- Tekstilnega senčila ne dvigajte in spuščajte z roko. Tekstilnega senčila nikoli ne pomikajte navzgor brez uporabe pogonske enote. To lahko povzroči motnje delovanja.
- Pri odpiranju ali zapiranju tekstilnega senčila obstaja nevarnost poškodb. Ne segajte na območje pomika tekstilnega senčila in vodil.
- Sprejmite varnostne ukrepe za preprečevanje nevarnosti ukleščanja, zlasti pri uporabi naprave s samodejnim upravljanjem.
- Spuščanje tekstilnih senčil ne sme biti ovirano. Pri upravljanju elementa se prepričajte, da na območju pomika ni ovir, ljudi ali živali in da so vodila tekstilnega senčila prosto prehodna. Med upravljanjem ne segajte v gibljive dele ali se jih dotikajte, sicer obstaja nevarnost poškodb.
- Stikalo za upravljanje postavite na vidno mesto v bližini naprave, vendar ne na območje njenih premičnih delov.
- Ne dovolite, da bi se otroci ali živali igrali z upravljalnimi elementi, npr. daljinskimi upravljalniki ali stikali tekstilnih senčil. Daljinske upravljalnike hranite zunaj dosega otrok in živali.
- Zlasti na območjih s pogostimi izpadi električnega omrežja priporočamo uporabo zasilnega napajanja. Tako lahko preprečite motnje delovanja tekstilnega senčila zaradi izpada električne energije.
- S samodejnim upravljanjem: Če imate na vratih, ki predstavljajo edini dostop na balkon ali teraso, nameščeno tekstilno senčilo s samodejnim upravljanjem, obstaja nevarnost, da se samodejno zapre, medtem ko ste zunaj. Da bi to preprečili, izklopite samodejno upravljanje, ko ste na balkonu ali terasi.



## → Stensko stikalo

V zgornjem in spodnjem končnem položaju se elektromotor samodejno izklopi. Na voljo so različne izvedbe stikal.

### Vrtljivo stikalo ali stikalo s tipkami

Ko pri stikalu s tipkami pritisnete ustrezno tipko (gor/dol) in jo pridržite ali ko pri vrtljivem stikalu stikalo zavrtite in pridržite (levo/desno), se tekstilno senčilo premakne v izbrano smer. Element ustavite tako, da spustite tipko ali vrtljivo stikalo obrnete nazaj. Ko element med gibanjem navzgor in navzdol doseže končni položaj, je treba vrtljivo stikalo ali stikalo s tipkami prestaviti v začetni položaj, da izklopite napajanje motorja.

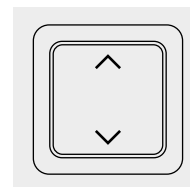
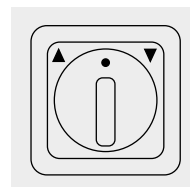

### Zaskočno stikalo

Ko pritisnete ustrezno tipko (gor/dol) ali zavrtite vrtljivo stikalo (levo/desno), se tekstilno senčilo premakne v izbrano smer. Element se ustavi, ko pritisnete tipko za zaustavitev ali tipko za pomik v nasprotno smer (odvisno od različice stikala) ali ko vrtljivo stikalo obrnete v nasprotno smer.

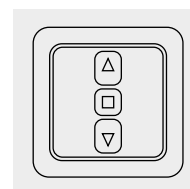

## → Brezžični daljinski upravljalnik

Upravljanje tekstilnega senčila z brezžičnim daljinskim upravljalnikom ustreza upravljanju rolet z brezžičnim daljinskim upravljalnikom »A«. Zato si oglejte vsebino na straneh 44–47.

## → Čiščenje

Priporočamo, da površino tkanine in aluminijastih vodil očistite vsaj enkrat letno.

### Navodila za čiščenje

- Za čiščenje ne uporabljajte močnih alkalnih lugov, jedkih čistilnih sredstev, topil, alkohola, kislin (npr. topil za rjo), zlasti fluorovodikove kisline, ali čistilnih sredstev, ki vsebujejo fluorid, ali papirnatih brisač. Lahko jedkajo površino in povzročijo nepopravljivo škodo.
- Ne uporabljajte abrazivnih čistil, abrazivnih polirnih sredstev ali drugih čistil, ki vsebujejo ketone ali estre. Prav tako ni dovoljeno uporabljati abrazivnih čistilnih sredstev ali pripomočkov, kot so grobe krtače, jeklena volna, jeklena strgala, krpe za čiščenje, noži za tla, britvice in podobno.
- Na ohišje, senčilo, motor ali vodila ne nanašajte silikonskega pršila, olja ali masti.
- Če je vaše tekstilno senčilo dostopno od zunaj (terasa, balkon), ga lahko očistite tudi z zunanje strani. V nasprotnem primeru je tekstilno senčilo dovoljeno čistiti samo od znotraj, da preprečite nevarnost padca.

# Tekstilna senčila

## → Čiščenje

### 1. Priprava

Tekstilno senčilo čistite samo, če ni napovedanih padavin ali vetra. Spustite tekstilno senčilo. Nadenite si rokavice za čiščenje in pripravite dve vedri tople vode. V enega od njih dajte nekaj brizg pH-nevtralnega detergenta. Pripravite mehko nekovinsko krtačo, mehko gobo in dve krpi.



### 2. Brisanje

Blago umazanijo nežno očistite s suho krtačo. Nato gobo navlažite z vodo iz vedra, v katero ste dodali majhno količino (pH-nevtralnega) čistilnega sredstva. Nato površino senčila obrišite z gobo. Brišite krožno od roba tekstilnega senčila proti sredini.



### 3. Ponovno brisanje

Krpo izperite v vedru s toplo vodo in jo ožemite, da ne kaplja od nje. Obrišite površino. Nato obrišite tudi aluminijasta vodila tekstilnega senčila.



### 4. Suho brisanje

Z drugo, suho krpo obrišite robove in vlažna mesta.



### 5. Sušenje

Počakajte, da se tekstilno senčilo temeljito posuši, preden ga ponovno dvignete.

## → *Dodatne informacije*

### **Zaznavanje ovir**

Samodejno zaznavanje ovir ščiti tekstilno senčilo pred poškodbami in omogoča odpravljanje ovir.

Če tekstilno senčilo med premikanjem navzdol naleti na oviro, se samodejno ustavi. Pritisnite tipko »navzgor«, da odklenete tekstilno senčilo.

Če tekstilno senčilo med premikanjem navzgor naleti na oviro, se samodejno ustavi. Pritisnite tipko »navzdol«, da odklenete tekstilno senčilo.

Tekstilno senčilo se lahko po odstranitvi ovire hitro razpre navzdol, pri čemer lahko uklešči dele telesa in poškoduje vas ali druge osebe. Prepričajte se, da na območju pomika ni predmetov, delov telesa, otrok ali odraslih.

### **Zaščita pred zamrznitvijo**

Zaščita pred zamrznitvijo deluje podobno kot zaznavanje ovir. Če pogonska enota zazna upor, se ne začne premikati, da bi preprečila poškodbo senčila. Tekstilno senčilo ostane v prvotnem položaju.

### **Tkanine za senčila**

Tkanina tekstilnega senčila ima lahko naslednje značilnosti. Vendar to ne vpliva na pravilno uporabo in življenjsko dobo izdelka.

### **Gube**

Pri rezanju, šivanju ali prepogibanju tkanin se lahko zaradi gubanja pojavijo črte.

### **Učinek krede**

Impregnacijsko sredstvo, ki je bilo naneseno v tovarni, lahko povzroči svetle črte na tkanini. Zlasti pri temnih tkaninah se jim kljub skrbnemu ravnanju ni mogoče izogniti.

### **Valoviti vzorci**

Pri navijanju na gred ali odvijanju z gredi se tkanina močnejše napne na območjih roba, šivov in proge kot na območju med šivi. Tako lahko nastanejo valoviti vzorci, ki so vidni, ko je tkanina raztegnjena.

Zlasti pri sistemih na zadrgo so valovi na območju robov posledica zasnove in jih ni mogoče preprečiti, saj tkanina in zadruga ležita druga nad drugo in med navijanjem opravita različne poti.

### **Tvorba jamic**

Zaradi postopka izdelave tkanine ni mogoče preprečiti nastanka jamic. Dež ali povečana vlažnost lahko ta učinek še okrepi. Ko je tkanina mokra, se te jamice še posebej vtisnejo.

### **Napaka tkanine**

Pri izdelavi tkanine se lahko zgodi, da se nitke pretrgajo ali da debelina niti ni enakomerna. Tako na tkanini nastanejo svetlejša točka ali vozlički.

# Zložljive/drsne naoknice

## → Opis sestavnih delov



## → Varnostna navodila

- Zložljive ali drsne naoknice uporabljajte samo za predvideno uporabo.
- Zložljive ali drsne naoknice so oprema, ki na vratih ali oknih deluje kot zastor in zaščita pred soncem. Zložljive ali drsne naoknice niso primerne kot pripomoček za vzpenjanje ali zaščito pred padcem. Zaprte zložljive ali drsne naoknice ne morejo preprečiti padca skozi okno ali vrata.
- Pri odpiranju, zapiranju, čiščenju in vzdrževanju zložljivih ali drsnih naoknic obstaja nevarnost padca. Ne nagibajte se skozi okno.
- Zaradi trdne konstrukcije so zložljive ali drsne naoknice težek element. Če pri upravljanju niste previdni, obstaja nevarnost poškodb.
- Zložljive ali drsne naoknice ne smejo biti dodatno obremenjene.
- V primeru prepaha ali močnega vetra se lahko odprte ali nezaklenjene zložljive ali drsne naoknice samodejno sunkovito odprejo ali zaprejo. Pri tem se lahko zložljive ali drsne naoknice poškodujejo. Pride lahko tudi do poškodb oseb, živali ali predmetov, ki so na območju pomika.
- V primeru nevihte in vetra zaprite naoknice. Odprt položaj na zaskočnem nosilcu ni primeren za nevihte in veter.

## → Upravljanje

- Pri odpiranju in zapiranju pazite na vrstni red premikanja kril naoknic. Pri zapiranju pazite, da boste ustrezno zapahnili vse zapaha, pri odpiranju pa, da boste ustrezno odpahnili vse točke zaklepa. Pri odpiranju in zapiranju ne uporabljajte sile ali sunkovitih gibov.
- Pri zapiranju in odpiranju zložljivih ali drsnih naoknic obstaja nevarnost poškodb. Ne segajte na območja, na katerih obstaja nevarnost stisnjenja (npr. med vgradni okvir in naoknico).

- V odprtem položaju je treba zložljive ali drsne naoknice pritrditi z držalom. Zložljive naoknice ne smejo biti ohlapno nameščene v držalo. V nasprotnem primeru obstaja nevarnost, da se pritrdilni vijaki sprostijo zaradi morebitnih vibracij zložljivih naoknic. V prostor med zložljivimi ali drsnimi naoknicami in okvirjem ne vstavljajte predmetov.
- Odpiranje in zapiranje zložljivih ali drsnih naoknic ne sme biti ovirano. Prepričajte se, da na območju pomika zložljivih ali drsnih naoknic ni nobenih predmetov.
- Pri hitrosti vetra 40 km/h in več je treba biti pri zapiranju in zaklepanju zložljivih ali drsnih naoknic še posebej previden. Pri močnem vetru zaprite okna in vrata. Poskrbite, da med vašo odsotnostjo ni prepaha. Ustreznost za navedeni razred vetra je zagotovljena samo, če so okna ali vrata zaprta.
- Če za zaščito pred soncem uporabljate zložljive ali drsne naoknice brez odprtih za prezračevanje, priporočamo, da v prostoru med oknom/vrati in naoknicami omogočite ustrezno izmenjavo zraka.
- Zaprte naoknice ne zagotavljajo popolne zatemnitve.
- V primeru zmrzali lahko zložljive ali drsne naoknice in okovje naoknic zamrznejo. Naoknic ne pomikajte na silo. Naoknic ne zapirajte in odpirajte, če so zamrznjene. Ko odmrznejo, jih lahko znova uporabljate.

## → Čiščenje naoknic

### Čiščenje naoknic s plastično površino

Za čiščenje okenc s tečaji s plastično površino si oglejte navodila na strani 84.

### Čiščenje naoknic z lakirano plastično površino

Naoknice, premazane z intenzivnimi barvami, se lahko pri čiščenju nekoliko razbarvajo. To nikakor ne predstavlja slabše kakovosti in ne vpliva na obstojnost laka. Lakirane plastične površine naoknic vsaj enkrat na leto potrebujejo posebno dodatno nego. V ta namen priporočamo uporabo posebnega sredstva Finstral za nego lakiranih površin.

### Čiščenje drsnih naoknic iz materiala ForRes

Antistatična čistila, ki so na voljo v običajnih trgovinah, niso primerna za čiščenje materiala ForRes. Obstaja nevarnost, da bo površina plošče postala pusta, krhka ali bo zbledela. Posebne nasvete za čiščenje si lahko ogledate na strani 84.

### Čiščenje drsnih naoknic iz aluminija

Na naših aluminijastih površinah, ki so vedno prašno barvane, načeloma ni dovoljeno uporabljati kislih ali alkalnih sredstev. Vrednost pH ne sme biti  $< 5$  (kislo) ali  $> 8,5$  (bazično). Na matiranih površinah ne uporabljajte abrazivnih čistil, abrazivnih loščil ali kakršnih koli drugih ketonskih ali estrskih čistil, sicer bodo postale sijoče. Abrazivna čistilna sredstva ali pripomočki, kot je jeklena volna itn., lahko opraskajo površino in jih tudi ni dovoljeno uporabljati. Sredstva, kot je Schleiffix, so prav tako neprimerna za prašno barvane površine in puščajo sledi drgnjenja. Posebne nasvete za čiščenje si lahko ogledate na strani 84.

# Čiščenje in vzdrževanje

## → Pravilna nega

### Vprašanja in odgovori o negi

Tukaj si lahko ogledate nekaj koristnih odgovorov na vprašanja glede pravilne nege naših izdelkov.

#### Kako pogosto je treba čistiti in vzdrževati okna?

Pri novogradnjah ali prenovah je treba s čiščenjem začeti takoj po vgraditvi izdelkov, da ostanke gradbenih materialov, kot so beton, omet ali barva, odstranite, še preden se lahko posušijo. Vsaj dvakrat letno očistite in vzdržujte okna, vrata in pripadajočo opremo. Tako bodo imeli daljšo življenjsko dobo in ohranili privlačen videz. Zaščitena območja lahko predstavljajo večje tveganje za premaze na okenskih okvirjih z aluminijasto površino kot nezaščitena območja. Vzrok za to je, da se sol in druga onesnaževala iz zraka usedajo na površino in jih ne izpere dež. Preverite zaščitena območja in jih po potrebi čistite pogosteje.

#### Kateri je najboljši način čiščenja?

Elemente je treba temeljito očistiti vsaj dvakrat letno. Tako preprečite usedline prahu, dima ali izpušnih plinov, ki lahko poškodujejo material in sestavne dele ter poslabšajo videz površine. Redno čiščenje je še posebej pomembno v bližini morja in virov prahu. Če umazanijo sestavljajo trdovratne snovi (ptičji iztrebki itn.), jih takoj odstranite.

#### Kateri je najboljši način čiščenja?

Rahlo umazanijo lahko namočite s toplo vodo, pomešano z nekaj brizgi pH-nevtralnega čistilnega sredstva. Nato s krpo iz mikrovlaknen odstranite umazanijo.

#### Česa ne smem uporabljati za čiščenje?

Za čiščenje nikoli ne uporabljajte močnih alkalnih lugov, jedkih čistilnih sredstev, topil, alkohola, kislin (npr. topil za rjo), zlasti fluorovodikove kisline, ali čistilnih sredstev, ki vsebujejo fluorid, ali papirnatih brisač. Lahko jedkajo površino in povzročijo nepopravljivo škodo. Ne uporabljajte čistilnih sredstev, loščil ali drugih čistilnih sredstev, ki vsebujejo ketone ali estre, še posebej za mat površine, sicer bo površina postala sijoča. Abrazivna čistilna sredstva ali pripomočki, kot je jeklena volna itn., lahko opraskajo površino in jih tudi ni dovoljeno uporabljati. Orodja, ki praskajo, kot so ščetke, jeklena volna, jeklena strgala, krpe za čiščenje, noži za tla, britvice ali podobno, povzročajo praske na površini in jih ni dovoljeno uporabljati.

#### Kako preprečiti nastanek prog?

Proge pogosto nastanejo zaradi čiščenja z organskimi topili v kombinaciji s hladno vodo in večkrat uporabljenimi robčki. Za čiščenje brez senc in madežev priporočamo umivanje s toplo vodo in sušenje površine z običajnimi krpami iz mikrovlaknen.

#### Kaj je treba upoštevati pri prvem čiščenju po vgradnji?

Najprej odstranite zaščitno folijo, nato odstranite etiketo in jo shranite. Kontaminacija površine z ostanki gradbenih materialov, malte in cementnega blata povzroča korozijo in s tem nepopravljivo škodo. Takoj odstranite umazanijo.

#### Kako očistiti nagibna okna?

Okna s samo nagibnim okovjem je treba očistiti od zunaj. Krilo lahko odprejo samo strokovnjaki.

## → Čiščenje po posameznih korakih

### Korak za korakom do popolno očiščenega okna

V nadaljevanju je po korakih opisano, kako lahko najboljše očistite okna.

#### 1. Priprava

Nadenite si rokavice za čiščenje in pripravite dve vedri tople vode. V enega od njih dajte nekaj brizg pH-nevtralnega detergenta. Pripravite dve čisti krpi iz mikrovlačen.



#### 2. Branje

Površino elementa obrišite s krpo iz mikrovlačen, od katere ne kaplja in ki ste jo namočili v vodo, ki ste ji dodali detergent (pH-nevtralen). Tako odstranite pesek in prah ter namočite trdovratno umazanijo. Nato jo močno zdrgnite s krpo. Za steklo previdno uporabite strgalo za steklo, če je to nujno potrebno (npr. za nalepke). Počakajte, da se vse prepoji z vodo. Poskrbite za pravilno namestitvev strgala. Delajte samo z nepoškodovanimi, ostrimi rezili.



#### 3. Čiščenje vse okoli

Zdaj odprite element. Krpo iz mikrovlačen operite v vedru z detergentom (pH-nevtralnim) in jo ožemite, da ne kaplja od nje. Notranjost okvirja in krila, vključno z vsemi okovi, obrišite z vlažno krpo. Če je na okvirju trdovratna umazanija, uporabite čistilno gobo z brusilnim flisom. Pred tem umazanijo dobro zmočite.



#### 4. Ponovno brisanje

Drugo čisto krpo iz mikrovlačen potopite v vedro z navadno vodo. Temeljito obrišite vse dele elementa. Na steklenih površinah ne sme biti nobenih ostankov čistil. Sonce bi jih lahko »vžgalo« ter povzročilo razbarvanje in proge.



#### 5. Suho brisanje

Najprej z brisalcem do suhega obrišite robove stekla. Nato s slalomskimi gibi odstranite preostala moka mesta na oknu. Branje prekinjate čim pogosteje, vendar dovolj pogosto, da otrešete vodo z gumijaste obloge. S suho krpo iz mikrovlačen ali papirnato brisačo obrišite robove in vse dele, ki so še vedno vlažni.



# Čiščenje in vzdrževanje

## → Nega površin

### Napotki za posamezne materiale

Podjetje Finstral uporablja samo visokokakovostne materiale, ki so izjemno robustni in odporni proti vremenskim vplivom. Seveda pa je dolga življenjska doba odvisna tudi od pravilne nege. V nadaljevanju boste izvedeli, kako pravilno čistiti in negovati površine vaših elementov ter na kaj morate biti še posebej pozorni.

### Napotki za plastiko in material ForRes

Antistatična čistila, ki so na voljo v običajnih trgovinah, niso primerna za čiščenje plastike ali materiala ForRes. Obstaja nevarnost, da bo površina postala pusta, krhka ali bo zbledela. Na površine ne lepите lepilnega traku. Sčasoma se pod njim lahko ujameta prah in pesek ter umažeta površino.

### Napotki za aluminij

Na naših aluminijastih površinah, ki so vedno prašno barvane, načeloma ni dovoljeno uporabljati kislinskih ali alkalnih sredstev. Vrednost pH ne sme biti < 5 (kislino) ali > 8,5 (bazično). Na matiranih površinah ne uporabljajte abrazivnih čistil, abrazivnih loščil ali kakršnih koli drugih ketonskih ali estrskih čistil, sicer bodo postale sijoče. Abrazivna čistilna sredstva ali pripomočki, kot je jeklena volna itn., lahko opraskajo površino in jih tudi ni dovoljeno uporabljati. Sredstva, kot je Schleifix, so prav tako neprimerna za prašno barvane površine in puščajo sledi drgnjenja. Vse površine očistite z mehko krpo ali gobico ali s krtačo z mehкими naravnimi ščetinami. Če so zaradi onesnaženosti zraka na premazu ostali vidni madeži, jih odstranite z močnejšimi čistili. Vedno jih morate razredčiti in predhodno preizkusiti na skritem mestu.

### Napotki za steklo

Da se izognete praskam pri uporabi strgala za steklo, upoštevajte naslednje: Umazanijo ali lepilo, ki ga želite odstraniti, dobro namočite z vodo. Prepričajte se, da je strgalo pravilno nameščeno, in delajte samo z nepoškodovanimi in ostrimi rezili. Za čiščenje stekel nikoli ni dovoljeno uporabljati močno alkalnih pen, kislin, zlasti fluorovodikove kisline, in čistil, ki vsebujejo fluor. Te raztopine lahko jedkajo stekleno površino in povzročijo nepopravljivo škodo. Po vgradnji je priporočljivo, da v nekaj dneh odstranite etikete in ostanke z distančnih plošč ter ostanke lepila očistite z blagim čistilnim sredstvom. Umazanijo stekla, ki je ni mogoče odstraniti z veliko čiste vode, gobico, brisalcem, jelenovo kožo ali komercialno dostopnimi čistili v razpršilu in krpami, lahko odstranite z blagimi gospodinjskimi čistili. V bližini zasteklitve ne delajte z brusilnimi stroji ali opremo za varjenje, saj iskre in varilne kroglice nepopravljivo poškodujejo stekleno površino. Odsvetujemo uporabo posebnih čistil za steklo. Na ta način v največji meri omejite nevarnost nastajanja prog.

### Napotki za les

Na splošno pazite, da vlažnost v prostoru ne presega 60 %. Če je vlažnost višja, prostore redno pre-  
zračujte večkrat dnevno.



## → Letno vzdrževanje

### Redni pregledi

Okna in vrata Finstral so kakovostna in trpežna ter zahtevajo malo vzdrževanja in nege. Kljub temu morate vsaj enkrat na leto opraviti drobne preglede.

### Okovje

Za ohranitev funkcije in preprostosti premikanja oken in steklenih vrat enkrat letno z majhno krtačko očistite premične dele okovja in jih namažite. Nato okno večkrat odprite in zaprite, da se lahko olje porazdeli. Ne uporabljajte raztopljenih ali kislih maziv ali olj (npr. razpršil za raztapljanje rje). Mazivo nanašajte samo na sestavne dele okovja in pri tem pazite, da ne pride na površino profila.

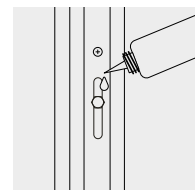

### Varovalo za zadrževanje kril

Med uporabo redno pregledujte žično vrv glede morebitnih opaznih napak. Očitno okvarjeno žično vrv naj takoj zamenja strokovnjak.

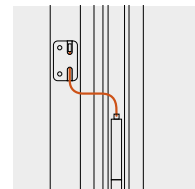

### Odtočne reže

Odprite okno in redno pregledujte odtočne reže v okvirju. Z majhno krtačko očistite morebitne zamašitve.

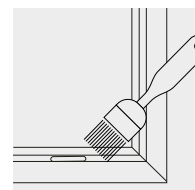

# Čiščenje in vzdrževanje

## → Letno vzdrževanje

### Tesnila

Tesnila očistite enkrat letno. Elastična ostanejo dlje, če jih redno brišete z vlažno krpo.

Pri krilih Nova-line ima tesnilo zunanega roba stekla večjo površino na vremensko izpostavljeni strani, zato ga je treba čistiti večkrat letno.

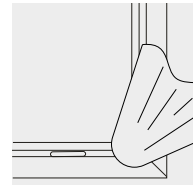

### Razbitje stekla

Obodno lepljenje izolacijske zasteklitve na okensko krilo zagotavlja izjemno stabilnost in s tem trajno zanesljivo delovanje. V primeru razbitja stekla mora zamenjavo opraviti usposobljeno osebje skladno z našimi navodili v pisni ali video obliki. Pri nekaterih oblikah kril je ekonomsko bolj smiselno steklo zamenjati skupaj z okvirjem. Za več informacij se obrnite na svojega prodajnega svetovalca podjetja Finstral.

### Dodatni napotki

Redno pregledujte okna, vrata, rolete, žaluzije ali naoknice in njihove upravljalne elemente glede znakov obrabe in poškodb ter stabilnosti. Priporočamo, da vse sestavne dele strojne opreme redno pregleduje in servisira strokovnjak. V primeru poškodb lahko pri zamenjavi uporabite izključno originalne nadomestne dele.

Vzdrževanje, ki presega zgoraj navedene preglede, in tudi popravila ali demontažo lahko izvaja samo usposobljeno strokovno osebje. Poškodbe na delih okovja se lahko popravijo samo z originalnimi nadomestnimi deli. Sami ne opravljajte nobenih popravil. Oken, vrat, rolet, zunanjih žaluzij ali zložljivih ali drsnih naoknic ne uporabljajte, če je potrebno popravilo. Pregledovanje ali vzdrževanje električnih elementov lahko izvajajo samo strokovnjaki.

### Napotki za zložljive naoknice

Vsaj enkrat letno v zaprtem in odprtem stanju preverite, ali so varnostno pomembni deli okovja (stožci, tečaji itn.), nosilci in pritrdilni vijaki naoknic obrabljeni, poškodovani, zategnjeni ali zlomljeni. Enkrat na leto z majhno krtačko očistite gibljive dele okovja.

Vijak (oglejte si sliko) zategnite z roko (4–6 Nm). Ne uporabljajte akumulatorskega vijačnika.

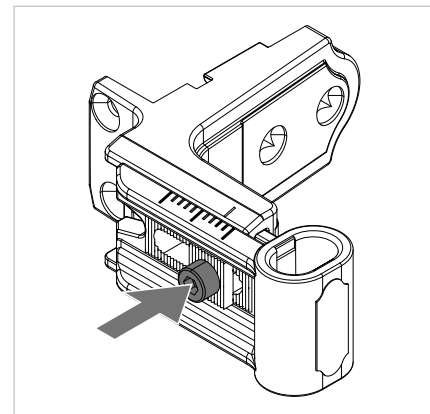

### Čiščenje drsnih vodil

Drсна vodila drsnih elementov redno čistite s sesalnikom.

# Odpravljanje težav

## → Pogosta vprašanja

### **Zakaj se v preteklostih na izolacijskih steklih nikoli ni pojavljal kondenzat?**

Ker je bila toplotna izolacija pri tej stari izolacijski zasteklitvi ali enojni zasteklitvi slabša. Iz ogrevane notranjosti se je izgubilo precej več toplote, zato so se samodejno ogrevala tudi zunanja okna – seveda na račun skupne porabe energije. Ker so bila slabo izolirana zunanja stekla toplejša, se niso rosila ali pa so se rosila samo redko.

### **Zakaj se pri vezanem okenskem okvirju zarosi notranja površina zunanjega stekla?**

V hladnih nočeh se notranja površina zunanjega stekla ne ohlaja samo zaradi prezračevanja vmesnega prostora med stekli, temveč tudi zaradi dviganja zraka navzven. Če je vlažnost zunanjega zraka jeseni in spomladi visoka, se na notranji površini zunanjega stekla nabira kondenzat. Te zakonitosti vezanih oken so neizogibne in ne predstavljajo pomanjkljivosti. Takoj ko se zunanja temperatura dvigne, se stekla znova posušijo.

### **Zakaj se okna na zunanji strani orosijo?**

Izolacijska stekla z visoko toplotnoizolacijsko vrednostjo zagotavljajo, da se čim manj toplotne energije prenaša iz notranjosti navzven (nižja ko je  $e_{\text{vrednost } U_{g}}$  manjša je izguba energije). Rezultat: Temperatura zunanjega stekla je približno enaka temperaturi zunanjega zraka. Ko odpremo okno, topel in vlažen zrak pride v stik s hladno površino stekla in kondenzira. Če je vlažnost zunanjega zraka visoka, se lahko tudi pri zaprtih oknih začne na zunanjem steklu nabirati kondenzat. Orošena zunanja stekla torej niso pomanjkljivost, temveč znak visokokakovostne toplotne izolacije sodobnih toplotnoizolacijskih stekel. Takoj ko se zunanja temperatura dvigne, se stekla znova posušijo.

### **Zakaj se nabira kondenzat na notranjih steklih oken?**

Kondenzat na notranjih steklih je pri sodobnih toplotnoizolacijskih oknih v primerjavi s starejšim izolacijskim steklom bistveno redkejši pojav. Zaradi izboljšane toplotne izolacije temperatura na površini stekla le malo odstopa od sobne temperature. Če je zrak v notranjih prostorih zelo vlažen, npr. med kuhanjem ali v kopalnici, se lahko notranja stekla na oknih kljub temu orosijo. Redno prezračevanje prostorov preprečuje nabiranje odvečne vlage na stenah in vidno orositev steklenih površin. Na robovih stekla je temperatura površine zaradi okenskega distančnika nižja kot na sredini stekel. Zato se steklo vedno najprej orosi ob robovih. V stavbah s prezračevalnimi sistemi zagotovite, da je nadzorovana zračna vlažnost nastavljena na največ 50 %.

# Odpravljanje težav

## → Pogosta vprašanja

### **Zakaj so na površini stekla vidni odtisi priseskov ali nalepk?**

Zaradi nabiranja kondenzata, dežja ali vode za čiščenje se lahko na steklenih površinah pojavijo vidni odtisi vakuumskih priseskov ali nalepk. Ko se steklo posuši, odtisi izginejo. Vzrok za odtise je različna omočljivost površin in je povsem fizikalne narave. Do tega pride na naslednji način: Med proizvodnjo izolacijske zasteklitve posamezna stekla temeljito očistimo v posebnem čistilnem sistemu. Pri tem se steklene površine izjemno temeljito očistijo in postanejo kemično-fizikalno aktivne. Ko pridejo te očiščene steklene površine v stik s tujkom (vakuumskim priseskom, maščobo, lepilom na nalepkah ipd.), se del zgoraj navedenih lastnosti stekla uniči. Tega ni mogoče preprečiti in ne predstavlja napake, saj so stekla pri običajni vlažnosti popolnoma čista. Sčasoma se ta različna stopnja omočljivosti z rednim čiščenjem stekel v veliki meri odpravlja.

### **Zakaj se lahko pojavijo razlike v barvnem odtenku izolacijskega stekla?**

Stekla imajo svojo lastno barvo. Ta barva se lahko pri gledanju skozi steklo ali nanj – glede na zorni kot – razlikuje. Nihanja v barvnem odtenku ni mogoče preprečiti in je odvisno od več dejavnikov. Na to lahko na primer vpliva vsebnost železovega oksida v stekleni mešanici ali postopek nanašanja premaza.

### **Zakaj se pojavi lom stekla?**

Steklo kot podhlajena talina spada med krhke materiale, ki so v primerjavi z materiali, kot so kovine, povsem neprožni. Če je meja elastičnosti zaradi toplotnih ali mehanskih vplivov presežena, se steklo nemudoma zlomi. Steklo se zlomi zaradi zunanjih vplivov, zato to ni stvarna napaka. Morebitne napetosti v materialu na rezalnih robovih lahko pri nas izključimo kot vzrok za lomljenje stekla, saj vse robove stekel Finstral po rezanju dodatno obdelamo.

### **Kako se pojavi termični lom stekla?**

Če je steklena površina izpostavljena velikim temperaturnim razlikam, lahko to povzroči termični lom. Možni vzroki za temperaturne razlike v steklu so: delno senčenje zaradi senčil, ostra senca zaradi dreves in napuščev, majhna razdalja od notranjih senčil, namestitve folij ali nanos barve na steklo, toplotni viri v neposredni bližini stekla, temni predmeti neposredno za zasteklitvijo, kot so notranja dekoracija, pohištvo ali temne zavese.

## → Prepoznavanje in odpravljanje težav

Primeri	Možni vzroki	Rešitev
<b>Okno se ne zapira. Zdi se, kot bi bila na zgornjem delu krila prisotna ovira.</b>	Neppravilna uporaba kljuke.	Oglejte si strani 15–16.
<b>Okno se ne zapre pravilno.</b>	Enokrilno okno: Prepričajte se, da med okvirjem in krilom ni nobenih ovir.	Enokrilno okno: Odstranite oviro, nežno privzdignite krilo in ga zaprite.
	Dvo- ali večkrilno okno: Ročica za blokiranje okenskega krila, ki se odpira drugo, ni pomaknjena navzdol.	Dvokrilno okno: Prepričajte se, da je ročica za odpiranje/zapiranje drugega krila v navpičnem položaju. Preverite, ali je drugo krilo dobro zaprto, in ga po potrebi z roko nežno potisnite.
	Sestavni deli okovja niso očiščeni in namazani.	Oglejte si stran 85.
<b>Vdor vode na notranji strani: Na okenski polici ali na tleh se nabira voda.</b>	Odtočne reže so umazane.	Zunanjo in notranjo stran odtočnih rež očistite z majhno krtačko ali sesalnikom.

# Odpravljanje težav

## → Prepoznavanje in odpravljanje težav

Primeri	Možni vzroki	Rešitev
<b>Na oknu ali steklu se nabira kondenzat.</b>	Zračna vlažnost je previsoka.	Čim pogosteje prezračite prostor (oglejte si strani 30–31).
	V bližini okna je preveč rastlin.	Rastline umaknite od okna.
	Notranji prostori niso dovolj prezračeni.	Pogosteje preverjajte zračno vlažnost.
	Prostor je prehladen.	Sobno temperaturo zvišajte na vsaj 19 °C.
<b>Okoli okna ali v kotih na steni se nabira plesen.</b>	Nova okna zagotavljajo boljše tesnjenje od starih.	Čim pogosteje prezračite prostor in odpravite vzroke nabiranja vlage v zraku.
	Zračna vlažnost v prostoru je visoka, prostori pa niso dovolj prezračeni.	Mesto, na katerem je prisotna plesen, osušite s toplim zrakom in ga očistite s krpo, navlaženo z razkužilnim čistilnim sredstvom.
	Stavba je nova, zato je konstrukcija še vedno vlažna.	Če je novogradnja še vedno vlažna, notranje prostore večkrat prezračite in nekoliko zvišajte temperaturo ogrevanja. Pri tem pustite notranja vrata odprta, da lahko zrak kroži po vseh prostorih.

## → Dodatne informacije

### Vizualna ocena večslojne izolacijske zasteklitve

Evropski standard »Steklo v stavbah« EN 1279-1:2018 za ocenjevanje vizualnih lastnosti večslojne izolacijske zasteklitve pri dovoljenih lastnostih razlikuje med glavnim in robnim območjem. Podjetje Finstral za celotno vidno stekleno površino uporablja strožje zahteve za glavno območje.

### Pogoji opazovanja skladno s standardom EN 1279-1:2018

- Razdalja pri opazovanju od znotraj ali od zunaj naj znaša vsaj 3 m.
- Ocenjevanje stekel naj poteka pri gledanju skozi steklo in ne pri pogledu od zgoraj.
- Ne označujte odstopanj na steklu.
- Zorni kot mora biti čim bolj pravokoten na stekleno površino.
- Čas opazovanja lahko znaša največ eno minuto na kvadratni meter steklene površine.
- Opazovanje naj poteka pri razpršeni dnevni svetlobi brez neposredne sončne svetlobe in brez umetne osvetlitve.

Praske	Dvojna zasteklitev	Dvojna zasteklitev z 1x Multiprotect ali trojna zasteklitev	Dvojna zasteklitev z 2x Multiprotect ali trojna zasteklitev z 1x Multiprotect	Trojna zasteklitev z 2x Multiprotect
	dovoljena dolžina praske ≤ 15 mm	dovoljena dolžina praske ≤ 15 mm	dovoljena dolžina praske ≤ 15 mm	dovoljena dolžina praske ≤ 15 mm
	dovoljena vsota dolžin prask ≤ 45 mm	dovoljena vsota dolžin prask ≤ 57 mm	dovoljena vsota dolžin prask ≤ 68 mm	dovoljena vsota dolžin prask ≤ 79 mm
<b>točkovne napake premera ≤ 1 mm</b>	dovoljeni sta 2 točki na območje s premerom 20 cm	dovoljene so 3 točke na območje s premerom 20 cm	dovoljene so 3 točke na območje s premerom 20 cm	dovoljene so 4 točke na območje s premerom 20 cm

# Odpravljanje težav

## → Dodatne informacije

<b>Točkovne napake premera med &gt; 1 mm in ≤ 2 mm</b>	<b>Dvojna zasteklitev</b>	<b>Dvojna zasteklitev z 1x Multiprotect ali trojna zasteklitev</b>	<b>Dvojna zasteklitev z 2x Multiprotect ali trojna zasteklitev z 1x Multiprotect</b>	<b>Trojna zasteklitev z 2x Multiprotect</b>
steklena površina ≤ 1 m <sup>2</sup>	2 dovoljeni točki	3 dovoljene točke	3 dovoljene točke	4 dovoljene točke
steklena površina > 1 m <sup>2</sup> in ≤ 2 m <sup>2</sup>	3 dovoljene točke	4 dovoljene točke	5 dovoljenih točk	6 dovoljenih točk
steklena površina > 2 m <sup>2</sup> in ≤ 3 m <sup>2</sup>	5 dovoljenih točk	7 dovoljenih točk	8 dovoljenih točk	9 dovoljenih točk
steklena površina > 3 m <sup>2</sup> in ≤ 4 m <sup>2</sup>	7 dovoljenih točk	10 dovoljenih točk	11 dovoljenih točk	13 dovoljenih točk
steklena površina > 4 m <sup>2</sup> in ≤ 5 m <sup>2</sup>	9 dovoljenih točk	13 dovoljenih točk	14 dovoljenih točk	17 dovoljenih točk
steklena površina > 5 m <sup>2</sup> in ≤ 6 m <sup>2</sup>	11 dovoljenih točk	16 dovoljenih točk	17 dovoljenih točk	21 dovoljenih točk
steklena površina > 6 m <sup>2</sup> in ≤ 7 m <sup>2</sup>	13 dovoljenih točk	19 dovoljenih točk	20 dovoljenih točk	25 dovoljenih točk
<b>točkovni ostanki ≤ 1 mm</b>	dovoljene so 3 točke na območje s premerom 20 cm	dovoljene so 4 točke na območje s premerom 20 cm	dovoljenih je 5 točk na območje s pre- merom 20 cm	dovoljenih je 6 točk na območje s pre- merom 20 cm
<b>točkovni ostanki med &gt; 1 mm in ≤ 3 mm</b>	dovoljeni sta 2 točki na območje s premerom 20 cm	dovoljene so 3 točke na območje s premerom 20 cm	dovoljene so 3 točke na območje s premerom 20 cm	dovoljene so 4 točke na območje s premerom 20 cm

### Druge lastnosti

Za druge lastnosti za ocenjevanje vizualnih lastnosti večslojne izolacijske zasteklitve veljajo zahteve standarda EN 1279-1:2018.



## Tehnična podpora

Pri podjetju Finstral vedno dobite vse iz ene roke. Delamo po najzahtevnejših smernicah glede kakovosti ter vsako okno in vrata med proizvodnim procesom skrbno preverimo pri kontroli kakovosti v svojem obratu. To vedno zagotavlja najvišjo kakovost in da boste prejeli popoln izdelek.

## Storitve strokovnjakov

Če bi kljub temu potrebovali našo tehnično podporo, se obrnite na najbližji studio podjetja Finstral (oglejte si hrbtno stran). Čim natančneje opišite svojo zahtevo in navedite identifikacijsko številko elementa. Tehnične storitve izvajajo specializirani zaposleni podjetja Finstral. Vsi uporabljeni nadomestni deli in materiali so originalni izdelki podjetja Finstral.

## Identifikacijska številka

Na vsakem oknu in vratih je etiketa z identifikacijsko številko.

### Etiketa

Na oknih, okenskih in balkonskih vratih je etiketa vedno nalepljena na strani tečajev zgoraj ob strani krila, ki se odpira prvo. Na drsnih vratih je identifikacijska številka zgoraj na strani ročaja. Teh etiket ne odstranite niti po namestitvi. Pomagajo nam pri hitrem iskanju in pregledu tehničnih podatkov okvarjenega elementa.

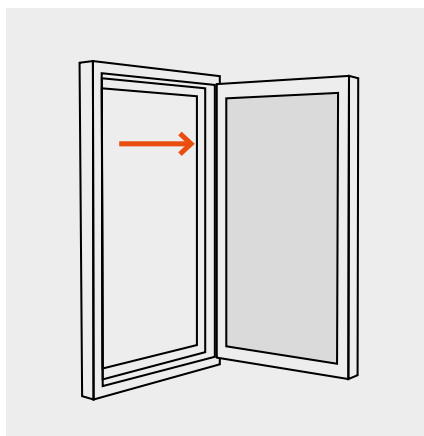

Identifikacijska številka pri oknih/vratih

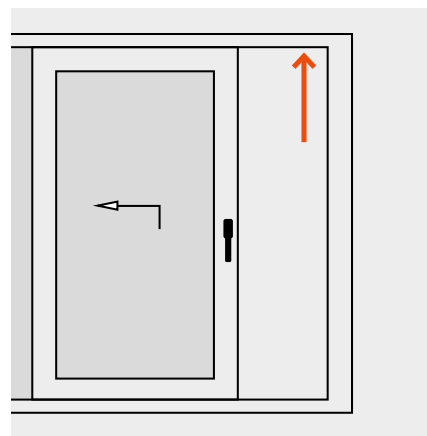

Identifikacijska številka pri drsnih vratih

## Emblažni materiali

Velik del embalažnih materialov, ki se uporabljajo za pakiranje izdelkov in sestavnih delov Finstral, je mogoče reciklirati. Zbirajte in odlagajte jih ločeno.

**Avtorske pravice**

© Finstral AG, Unterinn/Ritten, 2023

Vse pravice pridržane.

Logotip Finstral je registrirana slikovna znamka podjetja Finstral AG.  
Pojem »Finstral« je registrirana besedna znamka podjetja Finstral AG.

**Izdaja: maj 2023**

Številka izdelka: 60-0301-00-13

Pridržujemo si pravico do tehničnih sprememb. Barvna odstopanja od originalnih izdelkov se lahko pojavijo zaradi tehnologije tiskanja. Predstavitev in opis izdelkov v prospektih imata samo okvirno vrednost. Morebitno odstopanje od dobavljenega izdelka glede na oglasni material ne pomeni napake ali odstopanja, saj se lahko samo naročilo uporabi kot merilo.





**Vedno tu za vas.**  
Pokličite nas ali  
se oglasite pri nas.

**Finstral Studio Unterinn**

Glavni sedež, razstava na 600 m<sup>2</sup>

Unterinn/Ritten, Italija

**T +39 0471 296611**

**[finstral.com/unterinn](http://finstral.com/unterinn)**

**Vaš najbližji partner podjetja Finstral:**